

T3 : ストリーミングシステム (I) プロトコルとコンテンツ制作

圧縮技術・伝送技術・サーバ構築実践

森出 茂樹 moride@portside.net

アジェンダ



■ 圧縮技術

- ◆ MPEGを中心に音声コーデック、画像コーデック

■ 伝送技術

- ◆ RTP/RTSP を実際のフローもまじえて

■ ストリーミング運用実践

- ◆ サーバ、ファイアーウォール、パケットロスなど

■ ストリーミング業界の周辺

- ◆ CDN、P2P、マルチキャスト、ビジネスなど

ストリーミングの歴史・技術の軌跡



- 1990年 はじめてのRFC=1190 現在もExperimental
- 1990年代前半はMBONEで発達
- 1996年 RTP RFC1889
- 1994年 StreamWorks 1.0 はじめての商用アプリとして
- 1995年 RealAudio1.0
- 1996年 NTT SoftwareVision
- 1997年 Microsoft NetShow2.0
- 1999年頃からRFC規格に基づく動作をするような製品
- 2001年ストリーミングが技術として成熟し、相互運用の要求
- 2001～2002年オープンソース化の流れ

ストリーミングの規格



■ ストリーミングシステムの要素技術

- ◆ 圧縮技術
- ◆ 伝送技術
- ◆ 制御技術

■ 標準化機関

標準化団体	主な規格
IETF	プロトコル関係
W3C	SMIL
ITU-T	リアルタイム通信系コーデックとプロトコル
ISO/IEC	MPEGに代表される圧縮コーデック

メジャーストリーミングシステム



Products	Protocol	CODEC
Microsoft/WMT	Proprietary⇒ Standards	Proprietary Standards
Real/HELIX	Standards Proprietary	Proprietary Standards
Apple/QuickTime	Standards	Standards

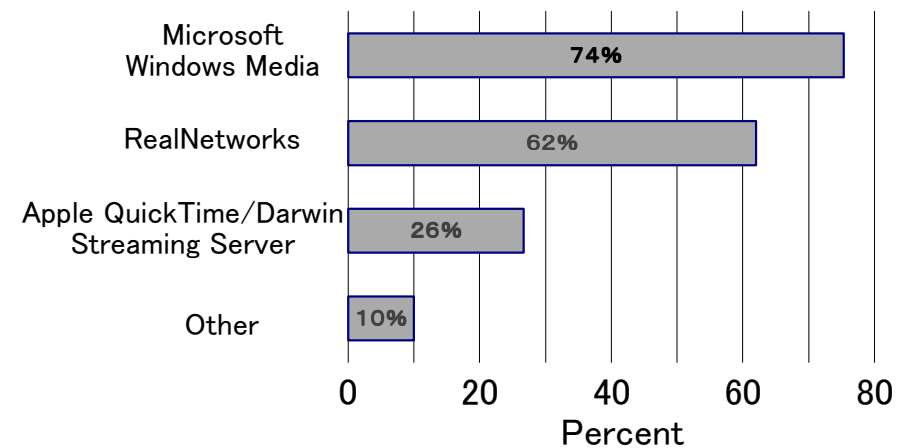

Source: Network Computing E-Mail Poll

Microsoft Windows Media Technology

- クライアントのWindowsへの添付により数の優勢
- WM9からRTSP/RTP配信に対応、優先処理
 1. RTSP & RTP on UDP
 2. RTSP embeded RTP
 3. MMS using UDP
 4. MMS using TCP
 5. HTTP
- 自前CODECが主力だが、MPEGにも対応

Real HELIX



- 2002年 HELIX サーバ
 - ◆ WindowsMedia、QuickTimeのコンテンツ配信可能に
- 自前のCODECが主力
 - ◆ MPEG系も扱える
- プロトコルはRTSPが主力に

Apple QuickTime



- プロトコル、CODECともに標準のものを使用
- 3G携帯のファイルフォーマットに対応
- サーバ、クライアントよりコンテンツ作成ツールでビジネス
- Darwin Streaming Server としてオープンソース
 - ◆ <http://developer.apple.com/darwin/projects/streaming/>

ISMA



■ Internet Streaming Media Alliance

◆ スポンサー: Apple, Cisco, IBM, Kasenna, Philips, Sun

■ ISMA = MPEG4 + RTSP + RTP

◆ ISMA Profile 0

- MPEG4 Simple Visual Profile
- QCIF(176x144), 15fps, 64Kbps max

◆ ISMA Profile 1

- MPEG4 Advanced Simple Profile(ASP) or Simple Visual Profile
- CIF(352x288), 30fps, 1.5Mbps max

3G-324M



■ 3GPP携帯でのTV電話の規格

- ◆ 3GPP TR 26.911
- ◆ H.324を元に変更

■ ファイルフォーマットはMPEG-4

■ Video CODEC

- ◆ H.263
- ◆ MPEG-4
- ◆ H.261

■ Audio CODEC

- ◆ AMR
- ◆ G.723

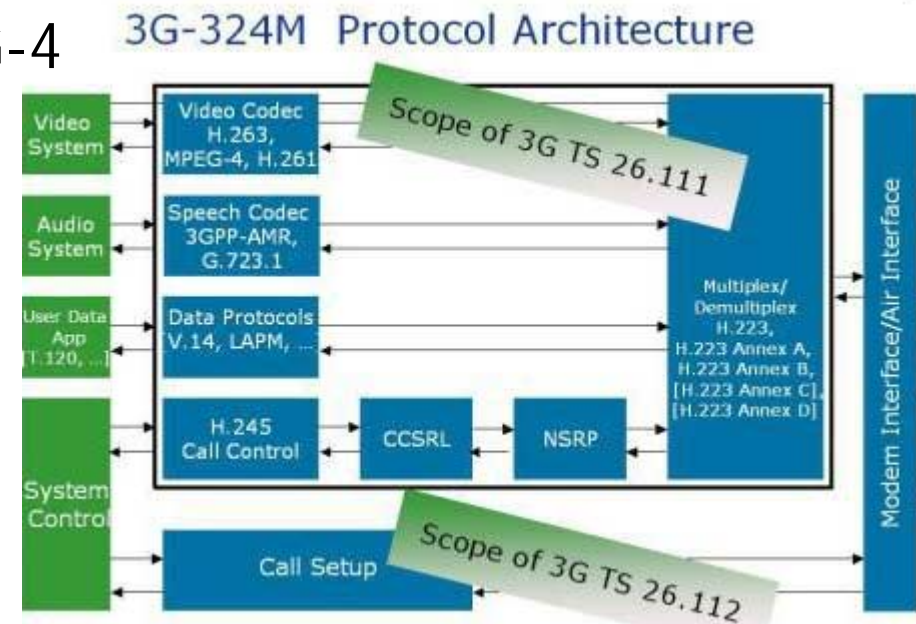

http://www.commsdesign.com/design_corner/OEG20030121S0009

圧縮技術

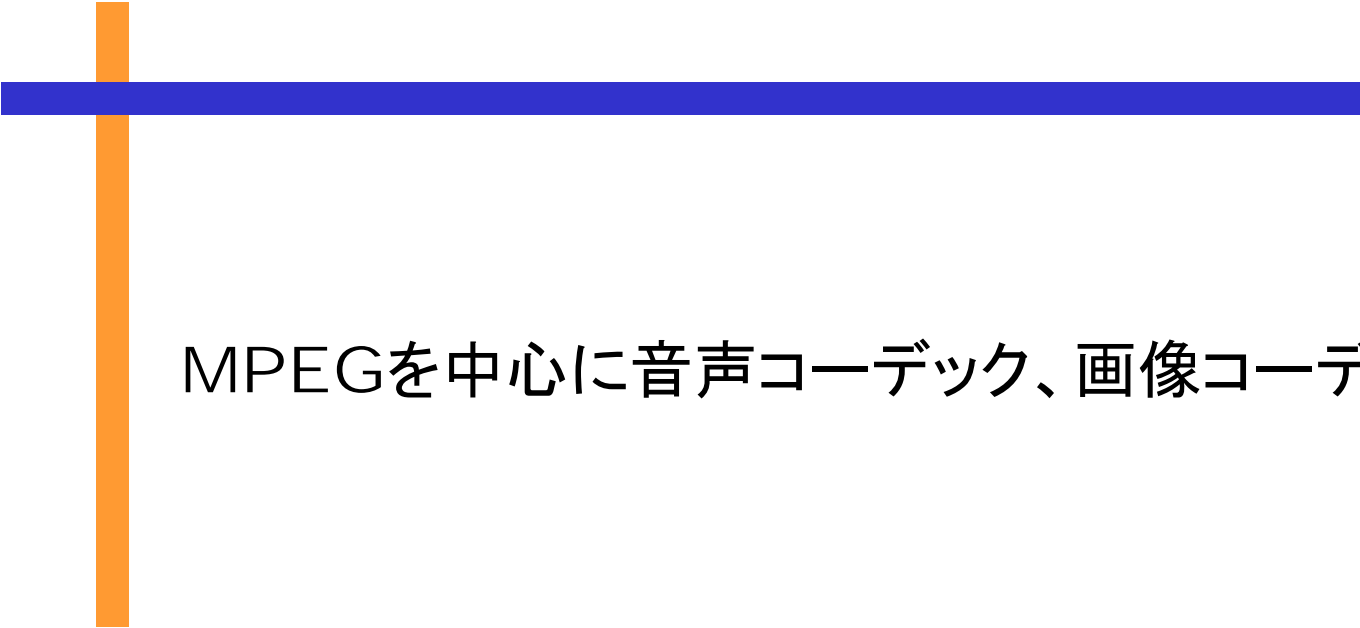

MPEGを中心に音声コーデック、画像コーデック解説

圧縮技術



- 圧縮を行う仕組み＝コーデック(CODEC)
 - ◆ COder-DECoderの略
- 圧縮技術には2つのルーツ
 - ◆ 旧CCITT、ITU-Tによる通信系の圧縮
 - デジタル携帯電話などが代表例
 - ◆ MPEGに代表される蓄積、放送系の規格
 - DVD、デジタル放送が旬

MPEG Family



- Moving Picture Experts Group
- MPEG-1
 - ◆ ビデオCDなどが対象
 - ◆ 1.5Mbpsまで
- MPEG-2
 - ◆ DVD, デジタル放送
 - ◆ 4～10Mbps程度、HDTVでは数十Mbps
- MPEG-4
 - ◆ インターネット、モバイル、マルチメディア志向
 - ◆ 高圧縮率、低ビットレート
- MPEG-7
 - ◆ マルチメディアコンテンツの記述インターフェース
 - ◆ 検索するための標準、圧縮や伝送の規格ではない
- MPEG-21
 - ◆ コンテンツ配信、著作権保護、コンテンツID

Audio CODEC



音声、オーディオコーデック

Audio CODEC



■ 代表的な標準

規格	特徴・用途
G.711	電話音声用 64kbps 無圧縮
G.723.1	A-CELP 5.3kbps, MP-MLQ 6.3kbps
G.729	CS-ASELP 8kbps
AMR	3G携帯用
MPEG1 Audio Layer 3	MP3
MPEG2 AAC	DVD、デジタル放送

μ -law、A-law系 Audio CODEC



- G.711に使われる
- 1972年標準化
- 小さな音は高分解能で、大きな音は低分解能で扱う
- 広いダイナミックレンジを実現
- 圧縮率が低い(もしくは無いとも言える)
- 音質はそこそこ
- 64kbpsを前提(8bit × 8KHz)
- 互換性を要求される場合以外はあまり使われない

CELP系 Audio CODEC



- CELP: code excited linear prediction
- G.723.1、G.729やAMRで使われる
- 人間の声を出す仕組みに特化して高圧縮率を実現
- あらかじめ用意した振幅データ(音声ベクトル)を組み合わせる
- 母音と子音に音を分解
- 喉や気道の共鳴などをモデル化
- 音声以外の音楽や自然の音などの圧縮には向かない

MPEG系 Audio CODEC



- 画像音声の統合型圧縮方法
- 標準化委員会の名前がそのまま規格名称になった
- 人間の聴覚特性を利用
- 小さな音や大きな音の前後の音を省略(聴覚心理的圧縮)
 - ◆ 原音を細かく周波数ごとに分解
 - ◆ レベルを比較し小さい音を省略
 - ◆ 時間変化も追跡
 - ◆ 大きな音に時間的に近い音も省略
- ステレオの場合には左右別々に処理せずに左右の差分を計算
- コーデックで処理するビットレートと音質が比例関係
- MP3のステレオ128kbpsがCD音質並といわれる

MPEG-1 MPEG1 Audio



- MPEG1オーディオの正式名称はISO/IEC IS11172-3
 - ◆ 1992年に標準化
- 帯域分割符号化(32バンド)
- 変形離散コサイン変換(MDCT)
- 聴覚心理的圧縮
- Layer I
 - ◆ 通常256kStereo、384サンプル/フレーム
- Layer II
 - ◆ 通常192kStereo、3個組1152サンプル/フレーム
- Layer III (MP3)
 - ◆ 通常128kStereo、1152サンプル/フレーム、ハフマン符号化、MDCT

MPEG2 Audio



■ MPEG1 Audio に以下の追加機能

- ◆ マルチチャンネル化5ch+LFE(Low Frequency Effect)
- ◆ 他言語対応:7ヶ国語のサブオーディオ
- ◆ 2つのモード
 - BC(Backward Compatible) MPEG1後方互換
 - AAC(Advanced Audio Coding)

■ AACには3つのプロファイル

- ◆ Main
- ◆ LC(Low Complexity)
- ◆ SSR(Scalable Sampling Rate)

MPEG4 Audio



- MPEG1,2に比べて高圧縮率、低ビットレートを志向
 - ◆ MIDI, 音声合成なども標準化
- 4つのプロファイル
 - ◆ スピーチ・プロファイル(音声専用)
 - ◆ 合成オーディオ・プロファイル(MIDI)
 - ◆ スケーラブル・プロファイル
 - スピーチ・プロファイルのスーパーセット
 - AAC、Twin-VQをエンハンスメントレイヤとして使用
 - ◆ メイン・プロファイル
 - 上記3つのプロファイルのスーパーセット
- 非常に複雑

Video CODEC

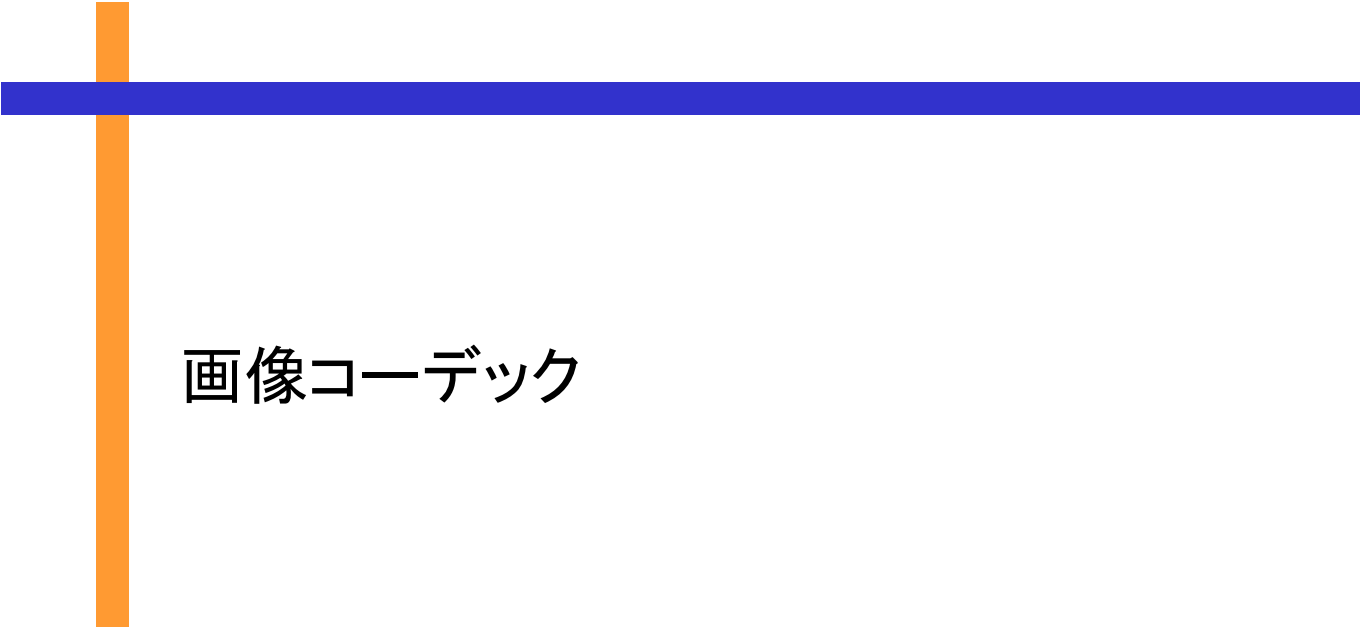

画像コーデック

Videoコーデック



- コーデックの共通化
- MPEGとITU-T H.系コーデックに対応関係

規格	特徴・用途
MPEG1/H.261	1.5Mビット/秒程度、主にCD-ROMなどの用途
MPEG2/H.262	4M~60Mビット/秒、DV,DVD,デジタルBSなどもこれ
MPEG4/H.263	主に移動通信での利用を想定したもの、低速に強く圧縮率大
MPEG4 Part10 /H.264	MPEG-4の進化形、30%~100%高い圧縮率

MPEG系画像CODEC



- いろいろな圧縮方法を組みあわるところに特徴
 - ◆ 逆にいうと非常に込み入った内容
- MPEG系ビデオコーデック三つの原理
 - ◆ 1枚の画面中の圧縮(空間的相関関係を利用)
 - ◆ 画面間の差分を元にした圧縮(時間的相関関係を利用)
 - ◆ 純粹な符号圧縮(符号の出現確立を利用)

1枚の画面中の圧縮 MPEG画像CODEC



■空間的相関関係を利用

- ◆ 離散コサイン変換 (DCT: Discrete Cosine Transform)
- ◆ 細かい変化よりも大きな変化を優先
 - 物の表面のでこぼこより物の形
- ◆ 細かいところの情報を故意に捨てる
- ◆ 空間周波数の低周波成分の抜き出し

画面間の差分で圧縮

MPEG画像CODEC



■ 時間的相関関係を利用

- ◆ 動いている部分だけを伝送
- ◆ 単純に以前の画面と重ね合わせて違うところだけを抜き出す
- ◆ カメラを振った時、移動方向と移動量だけを送る
- ◆ 「動きベクトルの検出」

純粋な符号圧縮

MPEG画像CODEC



- 符号の出現確立を利用
 - ◆ 可変長符号化
 - ◆ エントロピー符号化
 - ◆ ZIP,LZHと同じ種類
 - ◆ 純粋なデータ圧縮

MPEG4



- MPEG1,2に比べて高圧縮率、低ビットレートを志向
- 3つの特徴
 - ◆ 符号化効率の改善
 - 各種予測処理、スプライトなど
 - ◆ 任意形状画像への対応
 - ◆ エラー耐性ツール
- 各種アルゴリズムの組み合わせをプロファイルとして定義
 - ◆ 9種類
- MPEG4 Ver2ではさらに拡張

H.264 (MEPG-4パート10)



- H.26Lが正式規格化
- ITU-TとISO/IECの協調作業中
 - ◆ ISO/IEC 14496-10 MPEG-4パート10となる予定
- MPEG-4より30%から最大2倍の圧縮率
 - ◆ 後方互換性はない
- 処理に要する負荷は高い
 - ◆ イントラ面内予測
 - ◆ ループ内フィルタ
 - ◆ マルチリファレンスフレーム
 - Etc...

MPEGシステムとは



- HTML のように個々のコンテンツの統合を行う
 - ◆ 時系列化
 - ◆ メディアの同期
 - ◆ スクランブル機能
- MPEG2-PS Program Stream
 - ◆ DVD や PC はこっち
 - ◆ PES(packetized Elementary Stream) をグループ化する
 - ◆ 最大64Kbyte
- MPEG2-TS Transport Stream
 - ◆ デジタルBSなどはこの方式
 - ◆ PESを再分割して細切れに
 - ◆ ATMでの伝送に最適化
 - ◆ 固定長188バイト(47x4)
 - 53バイトのATMセルに47バイトずつ載せる
- PS,TSともにPESは共通

伝送技術



RTP/RTSP を実際のフローもまじえて解説

擬似ストリーミング



- ストリーミングは専用のプロトコルではなくHTTPやFTPでも可能
- 擬似ストリーミングと呼ぶ
 - ◆ コーデックで圧縮したコンテンツをファイルとして置くだけ
 - ◆ 専用のストリーミングサーバを必要としない
 - ◆ 運用が簡単、アクセスの少ないコンテンツ、短いコンテンツに利用
- 擬似ストリーミングの問題
 - ◆ ライブ放送が出来ない。
 - ◆ 送出速度が制御されない
 - 常に最大スピードでコンテンツが送られ他の通信に悪影響を与える場合がある
 - ◆ 基本的にはコンテンツの最初からしか再生出来ない
 - サーバのコンテンツを丸ごと転送するだけ、途中からの再生や頭出しが出来ない
 - ◆ コンテンツが簡単にコピーされてしまう
 - ◆ 予期しないキャッシング
 - ネットワーク途中のキャッシュの影響で最新のコンテンツが見られない場合

MMS (ASF on TCP/IP)



■ Microsoft 独自プロトコル

- ◆ MMS (Multi Media Server)
- ◆ UDP, TCP, HTTP
- ◆ 仕様非公開

■ 解析結果公開サイトあり

- ◆ Streaming Download Project
- ◆ <http://sdp.ppona.com/>
- ◆ MMS Document
- ◆ MMS on HTTP Document

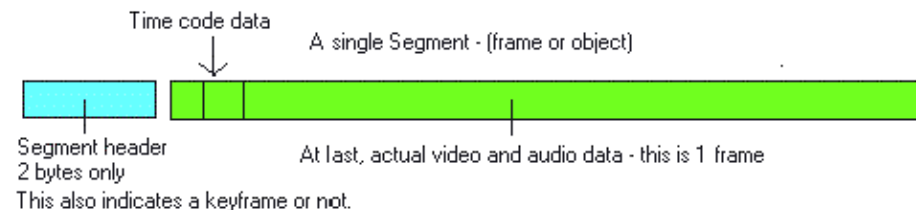
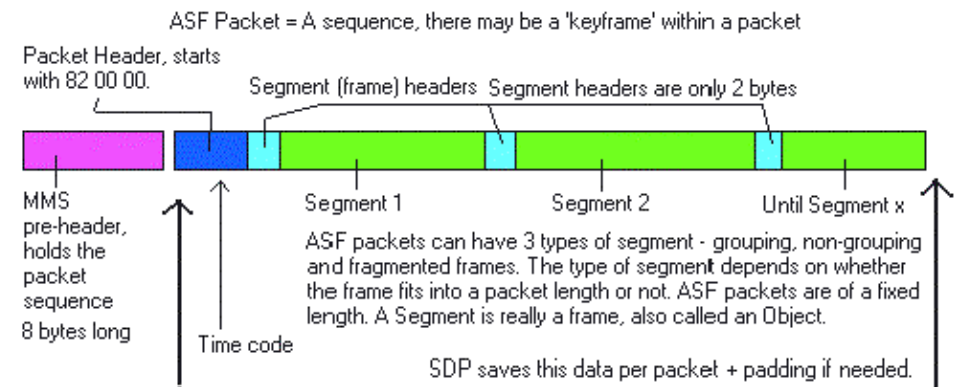
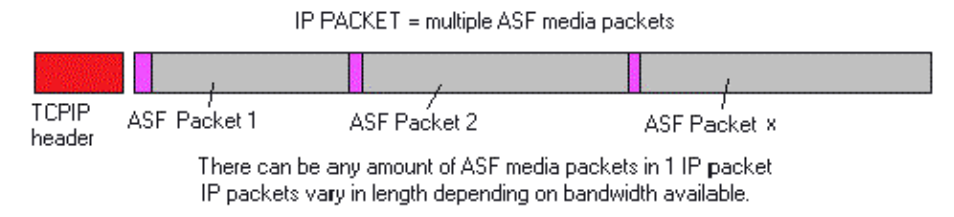

RTP Real-time Transport Protocol RFC1889



- ストリーミング用の伝送を行う標準プロトコル
 - ◆ 主に多人数での電子会議を行うために作られた
 - ◆ 現在ではストリーミングのためのプロトコルとして利用
- RTPの役割は画像や音を運ぶトラック
 - ◆ データを識別する共通の方法とパケットのタイムスタンプのつけ方を定義
 - ◆ 荷札や送り状の書き方
 - ◆ 通常、音と画像は別々に梱包
 - ◆ 制御をするためのプロトコルRTCPも含まれる
- 荷物(パケット)の梱包方法については別規約(RFC)
 - ◆ オーディオやビデオのデータの圧縮方法ごとにペイロードフォーマットがある
 - ◆ シュミレーションデータなどのペイロードフォーマットもある
- RTP自身は通信に必要なリソースの予約やQoSは保証しない
 - ◆ アプリケーションで実現する必要がある
- 送出側へのフィードバック方法RTCPもRTP文書内で規定

RTP関連のRFC



RTP基本規格	
RFC1889	RTP: A Transport Protocol for Real-Time Applications.
RFC1890	RTP Profile for Audio and Video Conferences with Minimal Control.
その他のペイロードに関する規格	
RFC2198	RTP Payload for Redundant Audio Data.
RFC2793	RTP Payload for Text Conversation.
RFC2833	RTP Payload for DTMF Digits, Telephony Tones and Telephony Signals.
RTP全般に関する規格	
RFC2508	Compressing IP/UDP/RTP Headers for Low-Speed Serial Links.

ペイロードフォーマットの規格	
RFC2029	Sun's CellB Video Encoding.
RFC2032	H.261 VideOStreams.
RFC2035	JPEG-compressed Video.
RFC2038	MPEG1/MPEG2 Video.
RFC2190	H.263 VideOStreams.
RFC2250	MPEG1/MPEG2 Video.
RFC2343	Bundled MPEG EXPERIMENTAL
RFC2429	the 1998 Version of ITU-T Rec. H.263 Video (H.263+).
RFC2431	BT.656 Video Encoding.
RFC2435	JPEG-compressed Video.
RFC2658	PureVoice(tm) Audio.
RFC2862	Real-Time Pointers.
RFC3016	MPEG-4 Audio/Visual Streams.
RFC3047	ITU-T Recommendation G.722.1.

RTP packets



- ヘッダーの後に各種ペイロードが連結
 - ◆ PTフィールド7ビットでペイロードを識別
 - ◆ 標準の型が PT=0~34 で定義済み
 - ◆ 標準以外のPayloadType は SDP rtpmap でダイナミックに規定

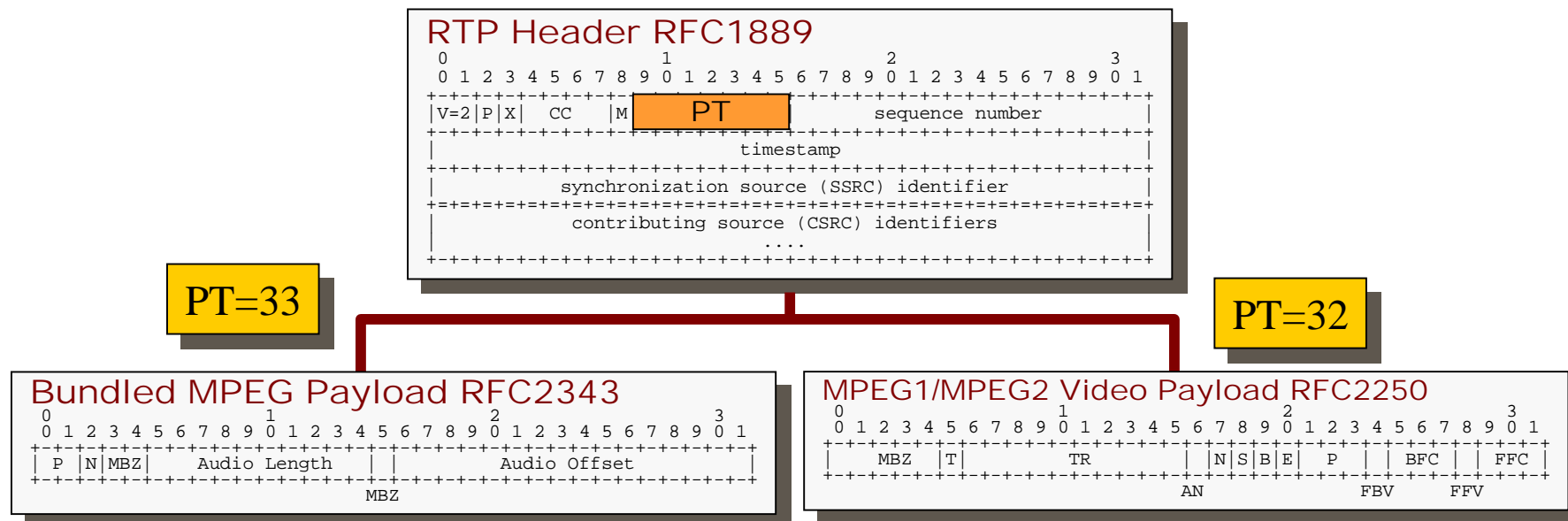

RTP Payload Type

■ 標準のPayloadType

■ これ以外はダイナミックに

◆ MPEG4なども標準外

◆ IANAが採番

rtp-parameters

PT	encoding name	audio/video (A/V)	clock rate (Hz)	channels (audio)
0	PCMU	A	8000	1 [RFC1890]
1	1016	A	8000	1 [RFC1890]
2	G726-32	A	8000	1 [RFC1890]
3	GSM	A	8000	1 [RFC1890]
4	G723	A	8000	1 [Kumar]
5	DVI4	A	8000	1 [RFC1890]
6	DVI4	A	16000	1 [RFC1890]
7	LPC	A	8000	1 [RFC1890]
8	PCMA	A	8000	1 [RFC1890]
9	G722	A	8000	1 [RFC1890]
10	L16	A	44100	2 [RFC1890]
11	L16	A	44100	1 [RFC1890]
12	QCELP	A	8000	1
13	Reserved	A		
14	MPA	A	90000	[RFC1890,2250]
15	G728	A	8000	1 [RFC1890]
16	DVI4	A	11025	1 [DiPol]
17	DVI4	A	22050	1 [DiPol]
18	G729	A	8000	1
19	reserved	A		
20	unassigned	A		
21	unassigned	A		
22	unassigned	A		
23	unassigned	A		
24	unassigned	V		
25	CelB	V	90000	[RFC2029]
26	JPEG	V	90000	[RFC2435]
27	unassigned	V		
28	nv	V	90000	[RFC1890]
29	unassigned	V		
30	unassigned	V		
31	H261	V	90000	[RFC2032]
32	MPV	V	90000	[RFC2250]
33	MP2T	AV	90000	[RFC2250]
34	H263	V	90000	[Zhu]
35--71	unassigned	?		
72--76	reserved for RTCP conflict avoidance			[RFC1889]
77--95	unassigned	?		
96--127	dynamic	?		[RFC1890]

FEC Forward Error Correction RFC2733



- 「ハードディスクRAID5のパケット版」というのが一番単純
 - ◆ 冗長なデータをあらかじめ送っておく
 - ◆ パケットが紛失してもクライアントで残りのパケットから計算で再生
 - ◆ RealでもRealServer8 から実装されている
 - ◆ その他のベンダーのサーバでも実装予定がアナウンス
- 一番簡単な例
 - ◆ パケット数個ごとにパケットの論理和を計算、冗長パケットを生成
 - ◆ 失われた時は残りのパケットの論理和を計算、結果を反転することにより再生
- 余分なパケットを常に送る
 - ◆ 帯域幅が余分に必要になるという副作用
 - ◆ 必要な冗長パケットの頻度は、パケットの損失率に依存
- マルチキャストと併用することにより大きな効果を発揮

FECに関する規格	
RFC2354	Options for Repair of Streaming Media.
RFC2733	An RTP Payload Format for Generic Forward Error Correction.

RTSP Real Time Streaming Protocol RFC2326



- 1998年ストリーミングを制御する方式として策定
 - ◆ RTPと協調して動作することを前提
 - ◆ ストリーミングサーバに対して再生・停止・早送り・巻き戻しなどを行う
 - ◆ ビデオの操作をするリモコン
 - ◆ ライブ放送の受信の制御も可能
- 基本的にはRTSP自身ではデータは配信せず、RTPが配信
 - ◆ 例外的にRTSPセッションの中にデータを埋め込む方法も用意
- RTSPはHTTPの拡張
 - ◆ HTTPではクライアントからのリクエストしか出来ない
 - ◆ RTSPではサーバ側からクライアントに情報を通知可
 - ◆ 同じコンテンツに対する操作を続けるためのセッションの概念
- ストリーミングソフトによって独自拡張あり

RTSPの特徴

- RTSPにはセッションの概念がある
 - ◆ セッション番号はサーバがランダムに生成
- RTSPには状態がある
 - ◆ SETUP, PLAY, RECORD, PAUSE, and TEARDOWN
- RTSP Methodはシーケンスで管理
 - ◆ クライアントはMethodにシーケンス番号をつけて投げる
 - ◆ サーバはどのMethodへの応答かをシーケンス番号をつけて応答
 - ◆ 応答を待たずに次のシーケンス番号で問い合わせるのもOK
- RTSPの文法には階層性がある
 - ◆ 階層ごとに独自の文法

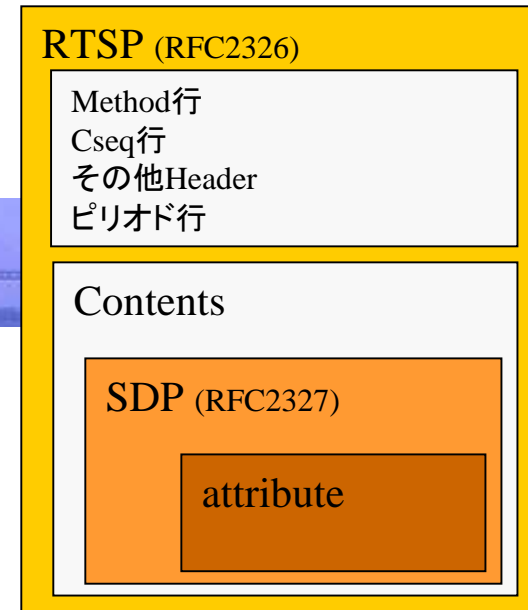

RTSP/RTPのシーケンス概略

- OPTIONS
 - ◆ 使用可能な機能の交換
- DESCRIBE
 - ◆ コンテンツの情報取得
- SETUP
 - ◆ 伝送方法の決定
- PLAY
 - ◆ 再生
- TEARDOWN
 - ◆ 停止

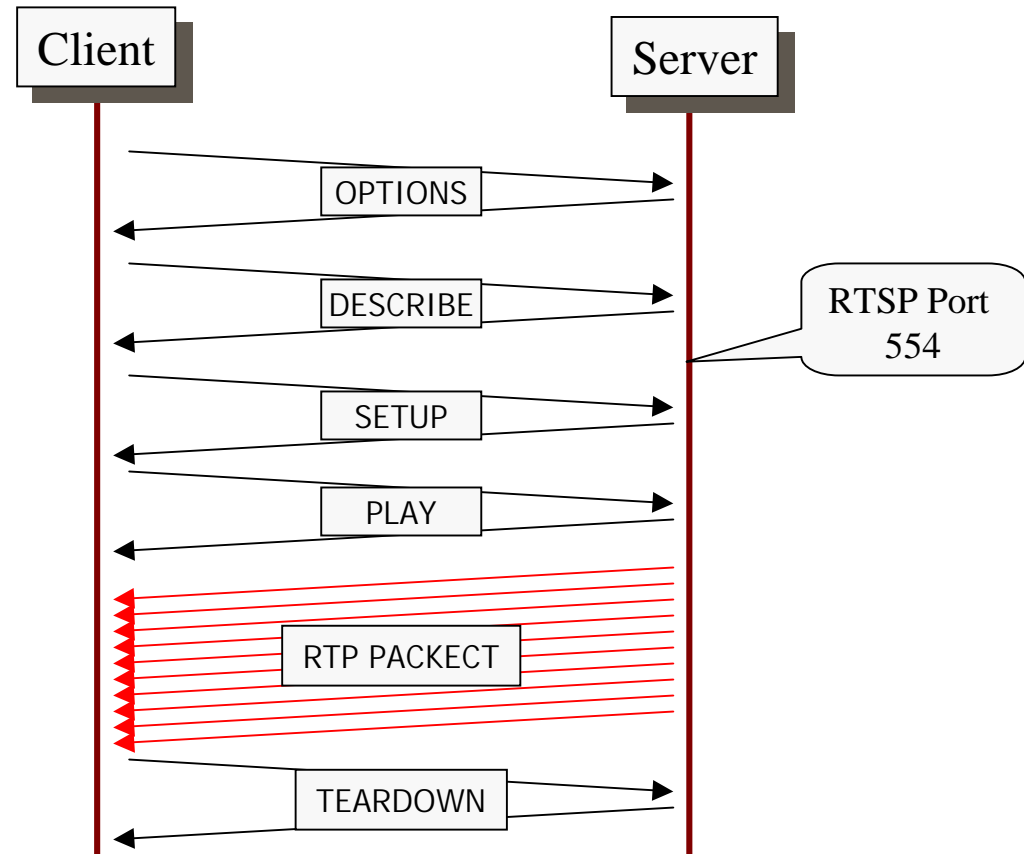

OPTIONS RTSP Method



- 受け付けられるメソッドの交換
- C→Sは必須。S→Cはオプションナル

C->S: OPTIONS * RTSP/1.0

CSeq: 1

Require: implicit-play

Proxy-Require: gzipped-messages

S->C: RTSP/1.0 200 OK

CSeq: 1

Public: DESCRIBE, SETUP, TEARDOWN, PLAY, PAUSE

DESCRIBE

RTSP Method



- コンテンツの情報要求
- サーバーはSDPで応答

```
C->S: DESCRIBE rtsp://server.example.com/fizzle/foo RTSP/1.0
      CSeq: 312
      Accept: application/sdp, application/rtsl, application/mhcg

S->C: RTSP/1.0 200 OK
      CSeq: 312
      Date: 23 Jan 1997 15:35:06 GMT
      Content-Type: application/sdp
      Content-Length: 376

      v=0
      o=mhandley 2890844526 2890842807 IN IP4 126.16.64.4
      s=SDP Seminar
      i=A Seminar on the session description protocol
      u=http://www.cs.ucl.ac.uk/staff/M.Handley/sdp.03.ps
      e=mjh@isi.edu (Mark Handley)
      c=IN IP4 224.2.17.12/127
      t=2873397496 2873404696
      a=recvonly
      m=audio 3456 RTP/AVP 0
      m=video 2232 RTP/AVP 31
      m=whiteboard 32416 UDP WB
      a=orient:portrait
```

SETUP RTSP Method



- 伝送方法とポートのネゴシエーション
- クライアントは使用可能なTransportを列挙
- サーバは選択して応答
- セッション番号の付与

```
C->S: SETUP rtsp://example.com/foo/bar/baz.rm RTSP/1.0
      CSeq: 302
      Transport: RTP/AVP;unicast;client_port=4588-4589

S->C: RTSP/1.0 200 OK
      CSeq: 302
      Date: 23 Jan 1997 15:35:06 GMT
      Session: 47112344
      Transport: RTP/AVP;unicast; client_port=4588-4589;server_port=6256-6257
```

PLAY RTSP Method



- サーバーにSETUPで示した方法での再生開始を要求
- 再生場所を時間で指定可能
- 例では3箇所を連続して再生指定
- Range 無しでもOK
 - ◆ デフォルトは最初から最後まで

```
C->S: PLAY rtsp://audio.example.com/audio RTSP/1.0
      CSeq: 835
      Session: 12345678
      Range: npt=10-15
```

```
C->S: PLAY rtsp://audio.example.com/audio RTSP/1.0
      CSeq: 836
      Session: 12345678
      Range: npt=20-25
```

```
C->S: PLAY rtsp://audio.example.com/audio RTSP/1.0
      CSeq: 837
      Session: 12345678
      Range: npt=30-
```

TEARDOWN

RTSP Method



■ 再生の停止

```
C->S: TEARDOWN rtsp://example.com/fizzle/foo RTSP/1.0
      CSeq: 892
      Session: 12345678
S->C: RTSP/1.0 200 OK
      CSeq: 892
```

SDP Session Description Protocol RFC2327

Optional items are marked with a `*`.

Session description

v= (protocol version)
o= (owner/creator and session identifier).
s= (session name)
i=* (session information)
u=* (URI of description)
e=* (email address)
p=* (phone number)
c=* (connection information –
not required if included in all media)
b=* (bandwidth information)
z=* (time zone adjustments)
k=* (encryption key)
a=* (zero or more session attribute lines)

Time description

t= (time the session is active)
r=* (zero or more repeat times)

Media description

m= (media name and transport address)
i=* (media title)
c=* (connection information - optional if included at session-level)
b=* (bandwidth information)
k=* (encryption key)
a=* (zero or more media attribute lines)

a=rtptime:<payload type> <encoding name>/<clock rate>[/<encoding parameters>]
a=cat:<category>
a=keywds:<keywords>
a=tool:<name and version of tool>
a=ptime:<packet time>
a=recvonly
a=sendrecv
a=sendonly
a=orient:<whiteboard orientation>
a=type:<conference type>
a=charset:<character set>
a=sdplang:<language tag>
a=lang:<language tag>
a=framerate:<frame rate>
a=quality:<quality>
a=fmtp:<format> <format specific parameters>

改訂作業中の規格



■ 現在 RTSP/SDPの大規模な改版が進行中

オリジナル	内容	draft-ietf-mmusic-xxx.txt
RFC2326 RTSP	Real Time Streaming Protocol (RTSP)	rfc2326bis-04
	How to make Real-Time Streaming Protocol (RTSP) traverse Network Address Translators (NAT) and interact with Firewalls.	rtsp-nat-01
RFC2327 SDP	SDP: Session Description Protocol	sdp-new-14
	SDPng Transition	sdpng-trans-04
	Session Description and Capability Negotiation	sdpng-06
	Connection-Oriented Media Transport in SDP	sdp-comedia-05
	Session Description Protocol (SDP) Source Filters	sdp-srcfilter-05
	Implementation Status Of SDP	sdp-implem-00
	A Transport Independent Bandwidth Modifier for the Session Description Protocol (SDP).	sdp-bwparam-04
	Session Description Protocol Offer Answer Examples	offer-answer-examples-01
SDP Security Descriptions for Media Streams	sdescriptions-01	
RFC2326 RFC2337	Key Management Extensions for Session Description Protocol (SDP) and Real Time Streaming Protocol (RTSP)	kmgmt-ext-09

実際のRTSPフロー



■ プロトコルをダンプ・解析

■ RTSPパケットの採取・解析方法

◆ UNIX コマンドライン

```
# tcpdump -s 1518 -w rtsp.log port rtsp
```

```
# tcpshow < rtsp.log
```

または

```
# tcpdump -s 1518 -lenx port rtsp | tcpshow -cooked
```

◆ GUI (Windows, X)

● Ethereal

■ RTPパケットの採取・再生ツール rtptools も

rtpdump, rtpplay, rtpsend, rtptrans

RTSP - Real G2



by tcpdump + tcpshow

RTSP - Real G2 OPTIONS



```
IP: RealPlayer -> RealServer hlen=20 TOS=00 dgramlen=421 id=A4CA
DATA: OPTIONS rtsp://real.example.com:554 RTSP/1.0.
CSeq: 1.
User-Agent: RealMedia RealPlayer Version 6.0.7.1503 (win32).
ClientChallenge: a3e77a6aab4fbcccb004a5bdbb3d1a3e.
PlayerStarttime: [27/10/2001:20:04:21 09:00].
CompanyID: L6oRDJT2B7kChymyPJHFRA==.
GUID: 00000000-0000-0000-0000-000000000000.
RegionData: .
ClientID: WinNT_5.0_6.0.9.450_play32_SF8J_ja_686.
Pragma: initiate-session.
```

.

```
-----
IP: RealServer -> RealPlayer hlen=20 TOS=00 dgramlen=333 id=BE05
DATA: RTSP/1.0 200 OK.
CSeq: 1.
Date: Sat, 27 Oct 2001 11:05:12 GMT.
Session: 1481386453-1.
Server: RealServer Version 8.0.1.367 (freebsd-3.0-i386).
Public: OPTIONS, DESCRIBE, ANNOUNCE, SETUP, GET_PARAMETER, SET_PARAMETER, TEARDOWN.
RealChallenge1: 3e57ec4a52851a2b4f6ad885a85c9579.
StatsMask: 3.
```

.

RTSP - Real G2 DESCRIBE



IP: RealPlayer -> RealServer hlen=20 TOS=00 dgramlen=465 id=A4CB
DATA: **DESCRIBE rtsp://real.example.com:554/real8video.rm RTSP/1.0.**
CSeq: 2.
Accept: application/sdp.
Session: 1481386453-1.
Cookie: cbid=ffjjihjidgdkjidmeoproutrfrjrkltufkfgkidldjgkelpllsmrmpqtrrlnrqcuikdghhdi.
Bandwidth: 115200.
GUID: 00000000-0000-0000-0000-000000000000.
RegionData: .
ClientID: WinNT_5.0_6.0.9.450_play32_SF8J_ja_686.
SupportsMaximumASMBandwidth: 1.
Language: ja, *.
Require: com.real.retain-entity-for-setup.
.

RTSP - Real G2 DESCRIBE

IP: RealServer -> RealPlayer hlen=20 TOS=00 dgramlen=1500 id=BE07
DATA: **RTSP/1.0 200 OK.**
CSeq: 2.
Date: Sat, 27 Oct 2001 11:05:12 GMT.
vsrc: http://real.example.com:8080/viewsource/template.html?nuyhtggaysz63EvIrfnb53me1bcfngA1v1yeC3d4ngEt5o5gwuw4t6x05jbhcv66ngE8xg8f.
Last-Modified: Sat, 27 Oct 2001 10:31:13 GMT.
Content-base: rtsp://real.example.com:554/real8video.rm/.
ETag: 1481386453-1.
Session: 1481386453-1.
Content-type: application/sdp.
Content-length: 5262.

.

v=0
o=- 1004178673 1004178673 IN IP4 real.example.com
s=White Rain
i=<No author> .2000
t=0 0
a=SdplinVersion:1610643188
a=Flags:integer;11
a=IsRealDataType:integer;1
a=StreamCount:integer;2
a=Title:buffer;"V2hpdGUgUmFpbGUA="

a=Copyright:buffer;"qTIwMDAA"
a=Keywords:string;""
a=ASMRuleBook:string;"#(\$Bandwidth < 15000),Stream0Bandwidth = 8000, Stream1Bandwidth = 4000;#(\$Bandwidth >= 15000) && (\$Bandwidth < 20000),Stream0Bandwidth = 8000, Stream1Bandwidth = 7000;#(\$Bandwidth >= 20000) && (\$Bandwidth < 23025),Stream0Bandwidth = 8000, Stream1Bandwidth = 12000;#(\$Bandwidth >= 23025) && (\$Bandwidth < 33999),Stream0Bandwidth = 11025, Stream1Bandwidth = 12000;#(\$Bandwidth >= 33999) && (\$Bandwidth < 59999),Stream0Bandwidth = 11025, Stream1Bandwidth = 22974;#(\$Bandwidth >= 59999) && (\$Bandwidth < 79999),Stream0Bandwidth = 20672, Stream1Bandwidth = 39327;#(\$Bandwidth >= 79999),Stream0Bandwidth = 20672, Stream1Bandwidth = 59327;"

a=Abstract:string;""
a=range:npt=0-0
m=audio 0 RTP/AVP 101
b=AS:21
a=control:streamid=0
a=range:npt=0-52.990000
a=length:npt=52.9900

v= (protocol version)
o= (owner/creator and session identifier).
s= (session name)
i= (session information)
t= (time the session is active)
m= (media name and transport address)
b= (bandwidth information)

RTSP - Real G2 DESCRIBE



IP: RealServer -> RealPlayer hlen=20 TOS=00 dgramlen=1500 id=BE08

DATA: 00

a=rtpmap:101 x-pn-realaudio

a=mimetype:string;"audio/x-pn-realaudio"

a=MinimumSwitchOverlap:integer;200

a=StartTime:integer;0

a=AvgBitRate:integer;20672

a=EndOneRuleEndAll:integer;1

a=AvgPacketSize:integer;600

a=EndTime:integer;51092

a=SeekGreaterOnSwitch:integer;0

a=Preroll:integer;4642

a=MaxPacketSize:integer;600

a=MaxBitRate:integer;20672

a=RMFF 1.0 Flags:buffer;"AAgAAgAAAAIAAAACAAAAAgAA"

a=OpaqueData:buffer;"TUxUSQAIAMAawAAAAAAAAQABAIAAgAEAAAAVi5yYf0ABQAALnJhNWYFUucABQAAAEYAAAAASAAAM8AADqYG9vYzsACAEgACAAAAAH0AAAB9AAAAEAABZ2VucmNvb2sBBwAAAAAACAEAAAEBAAMAAAAVi5yYf0ABQAALnJhNWYFUucABQAAAEYAAQAAWAAARMAAFC/wAAAAACAFgACAAAAAKxEAAcSRAAAEAABZ2VucmNvb2sBBwAAAAAACAEAAAEBAAMAAAAXi5yYf0ABQAALnJhNWYFUucABQAAAE4AEwAAAlgAAgOgAAJdnwAAAAACgJYADwAAAAViIAAFYiAAAEAAcZ2VucmNvb2sBBwAAAAEAEEAAAMEAAAXAAAAAABAAMAAABWLnJh/QAFAAAUcmE1ZgVS5wAFAAAAARgAAAAABIAAAzwAAAOpgb29jOwAIASAAIAAAAAAfQAAAH0AAAAQAAFnZW5yY29vawEHAAAAAAIAQAAQEAaw="

a=StreamName:string;"audio/x-pn-multirate-realaudio logical stream"

a=ASMRuleBook:string;"#(\$OldPNMPlayer),AverageBandwidth=8000,priority=5,PNMKeyframeRule=T;#(\$OldPNMPlayer),AverageBandwidth=0,priority=5,PNMNonKeyframeRule=T;#(\$Bandwidth < 11025),AverageBandwidth=8000,Priority=5;#(\$Bandwidth < 11025),AverageBandwidth=0,Priority=5,OnDepend=¥"2¥", OffDepend=¥"2¥";#(\$Bandwidth >= 11025) && (\$Bandwidth < 20672),AverageBandwidth=11025,Priority=5;#(\$Bandwidth >= 11025) && (\$Bandwidth < 20672),AverageBandwidth=0,Pri

a=rtpmap:<payload type> <encoding name>/<clock rate>[/<encoding parameters>]

RTSP - Real G2 DESCRIBE



IP: RealServer -> RealPlayer hlen=20 TOS=00 dgramlen=1500 id=BE09
DATA: ority=5,OnDepend=¥"4¥", OffDepend=¥"4¥";#(\$Bandwidth >= 20672),AverageBandwidth=20672,Priority=5;#(\$Bandwidth >= 20672),AverageBandwidth=0,Priority=5,OnDepend=¥"6¥", OffDepend=¥"6¥";"
m=video 0 RTP/AVP 101
b=AS:59
a=control:streamid=1
a=range:npt=0-50.750000
a=length:npt=50.750000
a=rtpmap:101 x-pn-realvideo
a=mimetype:string;"video/x-pn-realvideo"
a=MinimumSwitchOverlap:integer;0
a=StartTime:integer;0
a=AvgBitRate:integer;59327
a=EndOneRuleEndAll:integer;1
a=AvgPacketSize:integer;509
a=EndTime:integer;50750
a=SeekGreaterOnSwitch:integer;1
a=Preroll:integer;20353
a=MaxPacketSize:integer;607
a=MaxBitRate:integer;59327
a=RMFF 1.0 Flags:buffer;"ABAAAgAAAAAAAAgACAAAAAgAAAAIAAAACAAAAAgAAAAIAAA=="
a=OpaqueData:buffer;"TUxUSQAQAAYABgAHAAGAAgACAAEAAQAAAAAA -略-"
a=StreamName:string;"video/x-pn-multirate-realvideo logical stream"
a=ASMRuleBook:string;"#((\$Bandwidth >= 12000) && (\$OldPNMPlayer)),AverageBandwidth=12"

m= (media name and transport address)
b= (bandwidth information)
a=rtpmap:<payload type> <encoding name>/<clock rate>[/<encoding parameters>]

RTSP - Real G2 DESCRIBE



```
IP:      RealServer -> RealPlayer hlen=20 TOS=00 dgramlen=1319 id=BE0C
DATA:    000,priority=9,PNMKeyframeRule=T;#(($Bandwidth >= 12000) &&
($OldPNMPlayer)),AverageBandwidth=0,priority=5,PNMNonKeyframeRule=T;#(($Bandwidth < 12000) &&
($OldPNMPlayer)),TimestampDelivery=T,DropByN=T,priority=9,PNMThinningRule=T;#($Bandwidth <
4000),TimestampDelivery=T,DropByN=T,priority=9;#($Bandwidth >= 4000) && ($Bandwidth <
7000),AverageBandwidth=4000,Priority=9;#($Bandwidth >= 4000) && ($Bandwidth <
7000),AverageBandwidth=0,Priority=5,OnDepend=¥"4¥";#($Bandwidth >= 7000) && ($Bandwidth <
12000),AverageBandwidth=7000,Priority=9;#($Bandwidth >= 7000) && ($Bandwidth <
12000),AverageBandwidth=0,Priority=5,OnDepend=¥"6¥";#($Bandwidth >= 12000) && ($Bandwidth <
22974),AverageBandwidth=12000,Priority=9;#($Bandwidth >= 12000) && ($Bandwidth <
22974),AverageBandwidth=0,Priority=5,OnDepend=¥"8¥";#($Bandwidth >= 22974) && ($Bandwidth <
39327),AverageBandwidth=22974,Priority=9;#($Bandwidth >= 22974) && ($Bandwidth <
39327),AverageBandwidth=0,Priority=5,OnDepend=¥"10¥";#($Bandwidth >= 39327) && ($Bandwidth <
59327),AverageBandwidth=39327,Priority=9;#($Bandwidth >= 39327) && ($Bandwidth <
59327),AverageBandwidth=0,Priority=5,OnDepend=¥"12¥";#($Bandwidth >=
59327),AverageBandwidth=59327,Priority=9;#($Bandwidth >= 59327),AverageBandwidth=0,Priority=5,OnDepend=¥"14¥";"
```

RTSP - Real G2 SETUP



IP: RealPlayer -> RealServer hlen=20 TOS=00 dgramlen=420 id=A4CE
DATA: **SETUP rtsp://real.example.com:554/real8video.rm/streamid=0 RTSP/1.0.**
CSeq: 3.
RealChallenge2: 5ef5555fcad4124c05ab233757b7dca801d0a8e3, sd=55c1025d.
RDTFeatureLevel: 2.
**Transport: x-real-rdt/mcast;client_port=7070;mode=play,x-real-rdt/udp;client_port=7070;mode=play,x-pn-
tng/udp;client_port=7070;mode=play,rtp/avp;unicast;client_port=7070-7071;mode=play.**
If-Match: 1481386453-1.

.

IP: RealServer -> RealPlayer hlen=20 TOS=00 dgramlen=281 id=BE0E
DATA: **RTSP/1.0 200 OK.**
CSeq: 3.
Date: Sat, 27 Oct 2001 11:05:12 GMT.
Session: 1481386453-1.
RealChallenge3: f8081bb888b5bd97507bcd09dcac0d944f213d09,sdr=f18b5cd0.
RDTFeatureLevel: 2.
Transport: x-real-rdt/udp;client_port=7070;server_port=23116.

.

RTSP - Real G2 SETUP



IP: RealPlayer -> RealServer hlen=20 TOS=00 dgramlen=216 id=A4CF
DATA: **SETUP rtsp://real.example.com:554/real8video.rm/streamid=1 RTSP/1.0.**
CSeq: 4.
RDTFeatureLevel: 2.
Transport: x-real-rdt/udp;client_port=7070;mode=play.
Session: 1481386453-1.

IP: RealServer -> RealPlayer hlen=20 TOS=00 dgramlen=210 id=BE0F
DATA: **RTSP/1.0 200 OK.**
CSeq: 4.
Date: Sat, 27 Oct 2001 11:05:12 GMT.
Session: 1481386453-1.
RDTFeatureLevel: 2.
Transport: x-real-rdt/udp;client_port=7070;server_port=23116.

RTSP - Real G2 SET_PARAMETER, PLAY



IP: RealPlayer -> RealServer hlen=20 TOS=00 dgramlen=380 id=A4D1
DATA: **SET_PARAMETER rtsp://real.example.com:554/real8video.rm RTSP/1.0.**
CSeq: 5.
Subscribe: stream=0;rule=6,stream=0;rule=7,stream=1;rule=14,stream=1;rule=15.
Session: 1481386453-1.
.
PLAY rtsp://real.example.com:554/real8video.rm RTSP/1.0.
CSeq: 6.
Session: 1481386453-1.
Range: npt=0-51.092000.
.
SET_PARAMETER * RTSP/1.0.
CSeq: 7.
Ping: Pong.
.

IP: RealServer -> RealPlayer hlen=20 TOS=00 dgramlen=128 id=BE14
DATA: **RTSP/1.0 200 OK.**
CSeq: 5.
Date: Sat, 27 Oct 2001 11:05:12 GMT.
Session: 1481386453-1.
.

RTSP - Real G2 SET_PARAMETER



```
IP:      RealServer -> RealPlayer hlen=20 TOS=00 dgramlen=348 id=BE17
DATA:    RTSP/1.0 200 OK.
         CSeq: 6.
         Date: Sat, 27 Oct 2001 11:05:12 GMT.
         RTP-Info: url=rtsp://real.example.com:554/real8video.rm/streamid=0;seq=0;rtptime=0,
         url=rtsp://real.example.com:554/real8video.rm/streamid=1;seq=0;rtptime=0.
         .
         RTSP/1.0 451 Parameter Not Understood.
         CSeq: 7.
         Date: Sat, 27 Oct 2001 11:05:12 GMT.
         .
-----
IP:      RealPlayer -> RealServer hlen=20 TOS=00 dgramlen=188 id=A4D4
DATA:    SET_PARAMETER rtsp://real.example.com:554/real8video.rm RTSP/1.0.
         CSeq: 8.
         SetDeliveryBandwidth: Bandwidth=96000;BackOff=0.
         Session: 1481386453-1.
         .
-----
IP:      RealServer -> RealPlayer hlen=20 TOS=00 dgramlen=128 id=BE26
DATA:    RTSP/1.0 200 OK.
         CSeq: 8.
         Date: Sat, 27 Oct 2001 11:05:13 GMT.
         Session: 1481386453-1.
         .
```

RTSP - Real G2 SET_PARAMETER



IP: RealPlayer -> RealServer hlen=20 TOS=00 dgramlen=189 id=A4D9
DATA: **SET_PARAMETER rtsp://real.example.com:554/real8video.rm RTSP/1.0.**
CSeq: 9.
SetDeliveryBandwidth: Bandwidth=104000;BackOff=0.
Session: 1481386453-1.
.

IP: RealServer -> RealPlayer hlen=20 TOS=00 dgramlen=128 id=BE71
DATA: **RTSP/1.0 200 OK.**
CSeq: 9.
Date: Sat, 27 Oct 2001 11:05:16 GMT.
Session: 1481386453-1.
.

RTSP - Real G2 SET_PARAMETER



IP: RealPlayer -> RealServer hlen=20 TOS=00 dgramlen=190 id=A507
DATA: **SET_PARAMETER rtsp://real.example.com:554/real8video.rm RTSP/1.0.**
CSeq: 10.
SetDeliveryBandwidth: Bandwidth=105040;BackOff=0.
Session: 1481386453-1.
.

IP: RealServer -> RealPlayer hlen=20 TOS=00 dgramlen=129 id=C308
DATA: **RTSP/1.0 200 OK.**
CSeq: 10.
Date: Sat, 27 Oct 2001 11:05:49 GMT.
Session: 1481386453-1.
.

RTSP - Real G2 SET_PARAMETER



```
IP:      RealPlayer -> RealServer hlen=20 TOS=00 dgramlen=408 id=A50B
DATA:    SET_PARAMETER rtsp://real.example.com:554/real8video.rm RTSP/1.0.
CSeq: 11.
Session: 1481386453-1.
PlayerStats: Stat1:   220    0    0    0    0  20_Kbps_Stereo_Music_High_-_RA8][Stat2:  20672    0
0    0    0    0    0    0    0    0    40 20_Kbps_Stereo_Music_High_-_RA8].
.
```

```
-----
IP:      RealServer -> RealPlayer hlen=20 TOS=00 dgramlen=129 id=C436
DATA:    RTSP/1.0 200 OK.
CSeq: 11.
Date: Sat, 27 Oct 2001 11:06:21 GMT.
Session: 1481386453-1.
.
```

RTSP - Real G2 TEARDOWN



IP: RealPlayer -> RealServer hlen=20 TOS=00 dgramlen=135 id=A50C
DATA: **TEARDOWN rtsp://real.example.com:554/real8video.rm RTSP/1.0.**
CSeq: 12.
Session: 1481386453-1.
.

IP: RealServer -> RealPlayer hlen=20 TOS=00 dgramlen=106 id=C437
DATA: **RTSP/1.0 200 OK.**
CSeq: 12.
Date: Sat, 27 Oct 2001 11:06:21 GMT.
.

RTSP - Windows Media



By Ethereal

RTSP – WM9 DESCRIBE(1)

```
DESCRIBE rtsp://194.235.129.79/antena2 RTSP/1.0
User-Agent: WMPlayer/9.0.0.2980 guid/3300AD50-2C39-46C0-AE0A-8C23202C6B6D
Accept: application/sdp
Accept-Charset: UTF-8, *;q=0.1
X-Accept-Authentication: NTLM, Digest, Basic
Accept-Language: ja-JP, *;q=0.1
CSeq: 1
Supported: com.microsoft.wm.srvppair, com.microsoft.wm.sswitch, com.microsoft.wm.eosmsg,
           com.microsoft.wm.predstrm

RTSP/1.0 200 OK
Content-Type: application/sdp
Vary: Accept
X-Playlist-Gen-Id: 231574
X-Broadcast-Id: 213942
Content-Length: 2488
Date: Sun, 02 Nov 2003 04:52:53 GMT
CSeq: 1
Server: WMServer/9.0.0.3372
Supported: com.microsoft.wm.srvppair, com.microsoft.wm.sswitch, com.microsoft.wm.eosmsg,
           com.microsoft.wm.fastcache, com.microsoft.wm.packetpairsrc
Last-Modified: Sat, 30 Dec 1899 00:00:00 GMT
Cache-Control: x-wms-stream-type="broadcast", no-cache, no-user-cache, private

v=0
o=- 200309291151390921 200309291151390921 IN IP4 127.0.0.1
s=Antena 2
c=IN IP4 0.0.0.0
b=AS:33
a=maxps:1565
t=0 0
```

RTSP – WM9 DESCRIBE(2)

```
a=control:rtsp://194.235.129.79/Antena2/
a=etag:{0421AC58-7E64-5D48-0AA9-566E811E80A7}
a=range:npt=2.688-2.688
a=type:broadcast
a=recvonly
a=pgmpu:data:application/x-wms-contentdesc
,8,language,31,0,,44,WMS_CONTENT_DESCRIPTION_SERVER_BRANDING_INFO,31,12,WMServer/9.0,30,WMS_CONTENT_DESCRIPTION_RATING,31,35,Radiodifus%C
3%A3o%20Portuguesa%20-
%20Antena%202,35,WMS_CONTENT_DESCRIPTION_DESCRIPTION,31,37,RDP%20servi%C3%A7o%20Publico%20de%20Radiodifus%C3%A3o,9,copyright,31,24,Radiod
ifus%C3%A3o%20Portuguesa,6,author,31,24,Radiodifus%C3%A3o%20Portuguesa,5,title,31,8,Antena%202,51,WMS_CONTENT_DESCRIPTION_PLAYLIST_ENTRY_
START_OFFSET,3,4,2688,47,WMS_CONTENT_DESCRIPTION_PLAYLIST_ENTRY_DURATION,3,1,0,58,WMS_CONTENT_DESCRIPTION_COPIED_METADATA_FROM_PLAYLIST_F
ILE,3,1,1,42,WMS_CONTENT_DESCRIPTION_PLAYLIST_ENTRY_URL,31,1,/%0D%0A
a=pgmpu:data:application/vnd.ms.wms-hdr.asfv1;base64
,MCaydY5mzxGm2QCqAGLObIoDAAAAAAAAAwAAAEcMyaydY5mzxGm2QCqAGLObIBAAAAAAAAEgAwADAASABGAEAEabgB0AGUAbgBhCAAMgAAAFIAYQBkAGkAbwBkAGkAZgB1AHMA4wBvACAAUABvAHTAdAB1AGcA
dQB1AHMAYQAAAFIAYQBkAGkAbwBkAGkAZgB1AHMA4wBvACAAUABvAHTAdAB1AGcAdQB1AHMAYQAAAFIARABQACAAUwB1AHIdgBpAOcabwAgAFAdQBiAGwAaQBJAG8AIABkAGUAIABSAGEAZABpAG8AZABpAGYAd
QBzAOMabwAAAFIAYQBkAGkAbwBkAGkAZgB1AHMA4wBvACAAUABvAHTAdAB1AGcAdQB1AHMAYQAGAC0A1ABBAG4AdAB1AG4AYQAgADIAAADodfh7jUbrEY2CAGCXyaKyIAAAAAAAAAABAAEAXH8AAKHcq4xHqc8Rju
QAwAwgU2VoAAAAAAAAAAAAAAAAAAAAAAAAAAAC8wAAAAAAAAAKBUjhiQkMMB////wAAAAAAAAAAAAAAAAAAAAAAAAAAAGoAAAAAAAAAJAAAAHQYAAB0GAABcfwAAtQO/Xy6pzxGO4wDADCBTZS4AAAAAAAAAEGL
Tq7qzxGO5gDADCBTZYAAAAAAAAJETH3Le3qc8RjuYAwAwgU2VyAAAAAAAAAECEafhNW88RqP0AgF9cRctQzco/j2HPEYuyAKoAtOIgAAAAAAAAAAACAAACAAAEAiOpIAGEBAGafQAAoA8AAAAEAAKAACTAAAX
AAAEAAABAAYABgEAAECKONIH49IRl/AoMleqFCMAAAAAAAAAAIAHABXAE0ARgBTAEQASwBwAGUAcgBzAGkAbwBuAAAAAAAAADcALgAwADEALgAwADAALgAzADAANQALAAAAGgBXAE0ARgBTAEQASwBOAGUAZQBKA
GUAZAAAAAAAAAFgAwAC4AMAuADAAALgAwADAAMAawAAAAQFLRhh0x0BGjpaCgyQNI9pYAAAAAAAAAQVLRhh0x0BGjpaCgyQNI9gEAAAACABcAVwBpAG4AZABvAHCwAgAE0AZQBkAGkAYQAgAEEDQBkAGkAbwAgAF
YA0AAAABkAIAAZADIAIABrAGIACABzACwAIAAZADIAIABrAEGeAgAsACAACwB0AGUAcgB1AG8AAAAACAGEBniaydY5mzxGm2QCqAGLObDIAAAAAAAAAAAAAAAAAAAAAAAAAAAAAAAAAAAAAAQE=
m=audio 0 RTP/AVP 96
b=AS:33
b=RS:0
b=RR:0
a=rtpmap:96 x-asf-pf/1000
a=control:audio
a=stream:1
m=application 0 RTP/AVP 96
b=RS:0
b=RR:0
a=rtpmap:96 x-wms-rtx/1000
a=control:rtx
a=stream:65536
```

RTSP – WM9 SETUP



```
SETUP rtsp://194.235.129.79/Antena2/rtx RTSP/1.0
User-Agent: WMPlayer/9.0.0.2980 guid/3300AD50-2C39-46C0-AE0A-8C23202C6B6D
Accept-Charset: UTF-8, *;q=0.1
X-Accept-Authentication: NTLM, Digest, Basic
Accept-Language: ja-JP, *;q=0.1
CSeq: 2
X-Playlist-Gen-Id: 231574
Transport: RTP/AVP/UDP;unicast;client_port=2978-2979;ssrc=fe93b2b2;mode=PLAY

RTSP/1.0 200 OK
Transport: RTP/AVP/UDP;unicast;server_port=5004-5005;client_port=2978-
2979;ssrc=fb05501d;mode=PLAY
Date: Sun, 02 Nov 2003 04:52:53 GMT
CSeq: 2
Session: 6237887255338953102;timeout=60
Server: WMServer/9.0.0.3372
Supported: com.microsoft.wm.srvppair, com.microsoft.wm.sswitch,
com.microsoft.wm.eosmsg, com.microsoft.wm.fastcache,
com.microsoft.wm.packetpairssrc
Last-Modified: Sat, 30 Dec 1899 00:00:00 GMT
Cache-Control: x-wms-stream-type="broadcast", no-cache, no-user-cache, private
```

RTSP – WM9 SET_PARAMETER



```
SET_PARAMETER rtsp://194.235.129.79/Antena2 RTSP/1.0
Content-Length: 29
User-Agent: WMPlayer/9.0.0.2980 guid/3300AD50-2C39-46C0-AE0A-8C23202C6B6D
Accept-Charset: UTF-8, *;q=0.1
X-Accept-Authentication: NTLM, Digest, Basic
Accept-Language: ja-JP, *;q=0.1
Session: 6237887255338953102
Content-Type: application/x-rtsp-udp-packetpair;charset=UTF-8
CSeq: 3
X-Playlist-Gen-Id: 231574
```

```
type: high-entropy-packetpair
```

```
RTSP/1.0 200 OK
Content-Type: application/x-rtsp-udp-packetpair;charset=UTF-8
Content-Length: 29
Date: Sun, 02 Nov 2003 04:52:54 GMT
CSeq: 3
Session: 6237887255338953102;timeout=60
Server: WMServer/9.0.0.3372
```

```
type: high-entropy-packetpair
```

RTSP – WM9 SETUP

```
SETUP rtsp://194.235.129.79/Antena2/audio RTSP/1.0
User-Agent: WMPlayer/9.0.0.2980 guid/3300AD50-2C39-46C0-AE0A-8C23202C6B6D
Accept-Charset: UTF-8, *;q=0.1
X-Accept-Authentication: NTLM, Digest, Basic
Accept-Language: ja-JP, *;q=0.1
Session: 6237887255338953102
CSeq: 4
X-Playlist-Gen-Id: 231574
Transport: RTP/AVP/UDP;unicast;client_port=2980;ssrc=d29a8080;mode=PLAY

RTSP/1.0 200 OK
Blocksize: 1452
Transport:
    RTP/AVP/UDP;unicast;server_port=5004;client_port=2980;ssrc=740c2c57;mode=
    PLAY
Date: Sun, 02 Nov 2003 04:52:54 GMT
CSeq: 4
Session: 6237887255338953102;timeout=60
Server: WMServer/9.0.0.3372
Supported: com.microsoft.wm.srvppair, com.microsoft.wm.sswitch,
    com.microsoft.wm.eosmsg, com.microsoft.wm.fastcache,
    com.microsoft.wm.packetpairssrc
Last-Modified: Sat, 30 Dec 1899 00:00:00 GMT
Cache-Control: x-wms-stream-type="broadcast", no-cache, no-user-cache, private
```

RTSP – WM9 PLAY

```
PLAY rtsp://194.235.129.79/Antena2 RTSP/1.0
X-Playlist-Seek-Id: 231574
User-Agent: WMPlayer/9.0.0.2980 guid/3300AD50-2C39-46C0-AE0A-8C23202C6B6D
Accept-Charset: UTF-8, *;q=0.1
X-Accept-Authentication: NTLM, Digest, Basic
Accept-Language: ja, *;q=0.1
Session: 6237887255338953102
CSeq: 5
Range: npt=0.000-
Bandwidth: 3289896
X-Accelerate-Streaming: AccelDuration=8000;AccelBandwidth=256000
```

```
RTSP/1.0 200 OK
Date: Sun, 02 Nov 2003 04:52:55 GMT
CSeq: 5
Session: 6237887255338953102;timeout=60
Server: WMServer/9.0.0.3372
Supported: com.microsoft.wm.srvppair, com.microsoft.wm.sswitch,
           com.microsoft.wm.eosmsg, com.microsoft.wm.fastcache,
           com.microsoft.wm.packetpairsrc
Range: npt=0.000-692754997661663.232
Scale: 1.000
X-Accelerate-Streaming: AccelBandwidth=256000;AccelDuration=8000
Speed: 1.000
RTP-Info: url=rtsp://194.235.129.79/Antena2/audio;seq=50283;rtptime=0
```

RTSP – WM9 SET_PARAMETER

```
SET_PARAMETER rtsp://194.235.129.79/Antena2 RTSP/1.0
Content-Length: 222
User-Agent: WMPlayer/9.0.0.2980 guid/3300AD50-2C39-46C0-AE0A-8C23202C6B6D
Accept-Charset: UTF-8, *;q=0.1
X-Accept-Authentication: NTLM, Digest, Basic
Accept-Language: ja, *;q=0.1
Session: 6237887255338953102
Content-Type: application/x-wms-Logconnectstats;charset=UTF-8
CSeq: 6

<XML><Summary></Summary><c-dns>-</c-dns><c-ip>0.0.0.0</c-ip><c-
os>Windows_2000</c-os><c-osversion>5.0.0.2195</c-osversion><date>2003-11-
02</date><time>04:49:43</time><c-cpu>Pentium</c-
cpu><transport>UDP</transport></XML>

RTSP/1.0 200 OK
Date: Sun, 02 Nov 2003 04:52:55 GMT
CSeq: 6
Session: 6237887255338953102;timeout=60
Server: WMServer/9.0.0.3372
```

RTSP – WM9 PAUSE



```
PAUSE rtsp://194.235.129.79/Antena2 RTSP/1.0
User-Agent: WMPlayer/9.0.0.2980 guid/3300AD50-2C39-46C0-AE0A-8C23202C6B6D
Accept-Charset: UTF-8, *;q=0.1
X-Accept-Authentication: NTLM, Digest, Basic
Accept-Language: ja, *;q=0.1
Session: 6237887255338953102
CSeq: 7
```

```
RTSP/1.0 200 OK
Date: Sun, 02 Nov 2003 04:53:13 GMT
CSeq: 7
Session: 6237887255338953102;timeout=60
Server: WMServer/9.0.0.3372
```

RTSP – WM9 SET_PARAMETER

```
SET_PARAMETER rtsp://194.235.129.79/Antena2 RTSP/1.0
Content-Length: 1909
User-Agent: WMPlayer/9.0.0.2980 guid/3300AD50-2C39-46C0-AE0A-8C23202C6B6D
Accept-Charset: UTF-8, *;q=0.1
X-Accept-Authentication: NTLM, Digest, Basic
Accept-Language: ja, *;q=0.1
Session: 6237887255338953102
Content-Type: application/x-wms-Logplaystats;charset=UTF-8
CSeq: 8
```

```
<XML><Summary>0.0.0.0 2003-11-02 04:50:01 - rtsp://194.235.129.79/antena2 0 23 1 200 {3300AD50-2C39-46c0-AE0A-8C23202C6B6D} 9.0.0.2980 ja-
JP WMFSDK/9.0.0.2980_WMPlayer/9.0.0.3075 - wmpplayer.exe 9.0.0.2980 Windows_2000 5.0.0.2195 Pentium 0 0 47336 rtsp UDP
Windows_Media_Audio_V8 - - - 105336 - 132 0 0 0 0 0 1 1 100 - - - mms://194.235.129.79/antena2 / -</Summary><c-
ip>0.0.0.0</c-ip><date>2003-11-02</date><time>04:50:01</time><c-dns>-</c-dns><c-uri-stem>rtsp://194.235.129.79/antena2</cs-uri-
stem><c-starttime>0</c-starttime><x-duration>23</x-duration><c-rate>1</c-rate><c-status>200</c-status><c-playerid>{3300AD50-
2C39-46c0-AE0A-8C23202C6B6D}</c-playerid><c-playerid><c-playerid>9.0.0.2980</c-playerid><c-playerlanguage>ja-JP</c-
playerlanguage><cs-User-Agent>WMFSDK/9.0.0.2980_WMPlayer/9.0.0.3075</cs-User-Agent><cs-Referer>-</cs-Referer><c-
hostexe>wmpplayer.exe</c-hostexe><c-hostexe><c-hostexe>9.0.0.2980</c-hostexe><c-os>Windows_2000</c-os><c-osversion>5.0.0.2195</c-
osversion><c-cpu>Pentium</c-
cpu><filelength>0</filelength><filesize>0</filesize><avgbandwidth>47336</avgbandwidth><protocol>rtsp</protocol><transport>UDP</t
ransport><audiocodec>Windows_Media_Audio_V8</audiocodec><videocodec>-</videocodec><c-channelURL>-</c-channelURL><sc-bytes>-</sc-
bytes><c-bytes>105336</c-bytes><s-pkts-sent>-</s-pkts-sent><c-pkts-received>132</c-pkts-received><c-pkts-lost-client>0</c-pkts-
lost-client><c-pkts-lost-net>0</c-pkts-lost-net><c-pkts-lost-cont-net>0</c-pkts-lost-cont-net><c-resendreqs>0</c-resendreqs><c-
pkts-recovered-ECC>0</c-pkts-recovered-ECC><c-pkts-recovered-resent>0</c-pkts-recovered-resent><c-buffercount>1</c-
buffercount><c-totalbuffertime>1</c-totalbuffertime><c-quality>100</c-quality><s-ip>-</s-ip><s-dns>-</s-dns><s-totalclients>-
</s-totalclients><s-cpu-util>-</s-cpu-util><cs-url>mms://194.235.129.79/antena2</cs-url><cs-media-name></cs-media-name><cs-
media-role>-</cs-media-role></XML>
```

```
RTSP/1.0 200 OK
Date: Sun, 02 Nov 2003 04:53:13 GMT
CSeq: 8
Session: 6237887255338953102;timeout=60
Server: WMServer/9.0.0.3372
```

RTSP - QuickTime



By Ethereal

RTSP - QuickTime DESCRIBE

```
DESCRIBE rtsp://qtconfig.apple.com/qt/config/portttest.mov RTSP/1.0
CSeq: 1
Accept: application/sdp
Bandwidth: 2147483647
Accept-Language: fr-FR
User-Agent: QTS (qtver=6.0;os=Windows NT 5.0Service Pack 3)

RTSP/1.0 200 OK
Server: QTSS/4.0 [v410]-MacOSX
Cseq: 1
Last-Modified: Wed, 09 Jan 2002 00:35:58 GMT
Cache-Control: must-revalidate
Content-length: 305
Date: Sat, 16 Nov 2002 03:47:09 GMT
Expires: Sat, 16 Nov 2002 03:47:09 GMT
Content-Type: application/sdp
x-Accept-Retransmit: our-retransmit
Content-Base: rtsp://qtconfig.apple.com/qt/config/portttest.mov/

v=0
o=StreamingServer 3246407588 1010536558000 IN IP4 17.254.0.161
s=/qt/config/portttest.mov
u=http:///
e=admin@
c=IN IP4 0.0.0.0
t=0 0
a=control:*
a=x-qt-text-cpy:Copyright 1997-1998 Apple Computer, Inc.
a=range:npt=0- 0.06667
m=video 0 RTP/AVP 96
a=rtptime:96 X-QT/600
a=control:trackID=2
```

RTSP - QuickTime SETUP



```
SETUP rtsp://qtconfig.apple.com/qt/config/porttest.mov/trackID=2 RTSP/1.0
CSeq: 2
Transport: RTP/AVP;unicast;client_port=6970-6971
x-retransmit: our-retransmit
x-dynamic-rate: 1
x-transport-options: late-tolerance=2.900000
User-Agent: QTS (qtver=6.0;os=Windows NT 5.0Service Pack 3)
Accept-Language: fr-FR
```

```
RTSP/1.0 200 OK
Server: QTSS/4.0 [v410]-MacOSX
Cseq: 2
Last-Modified: Wed, 09 Jan 2002 00:35:58 GMT
Cache-Control: must-revalidate
Session: 2070087252480211813
Date: Sat, 16 Nov 2002 03:47:09 GMT
Expires: Sat, 16 Nov 2002 03:47:09 GMT
Transport: RTP/AVP;unicast;client_port=6970-
          6971;source=17.254.0.161;server_port=6970-6971;ssrc=69A0D248
x-Transport-Options: late-tolerance=2.900000
x-Retransmit: our-retransmit
```

RTSP - QuickTime PLAY



```
PLAY rtsp://qtconfig.apple.com/qt/config/porttest.mov RTSP/1.0
CSeq: 3
Range: npt=0.000000-0.066667
x-prebuffer: maxtime=2.000000
Session: 2070087252480211813
User-Agent: QTS (qtver=6.0;os=Windows NT 5.0Service Pack 3)
```

```
RTSP/1.0 200 OK
Server: QTSS/4.0 [v410]-MacOSX
Cseq: 3
Session: 2070087252480211813
RTP-Info: url=trackID=2;seq=49211;rtptime=804959467
```

RTSP - QuickTime TEARDOWN



```
TEARDOWN rtsp://qtconfig.apple.com/qt/config/porttest.mov RTSP/1.0
CSeq: 4
Session: 2070087252480211813
User-Agent: QTS (qtver=6.0;os=Windows NT 5.0Service Pack 3)
```

```
RTSP/1.0 200 OK
Server: QTSS/4.0 [v410]-MacOSX
Cseq: 4
Session: 2070087252480211813
Connection: Close
```

ストリーミング運用実践 トラブルシューティング

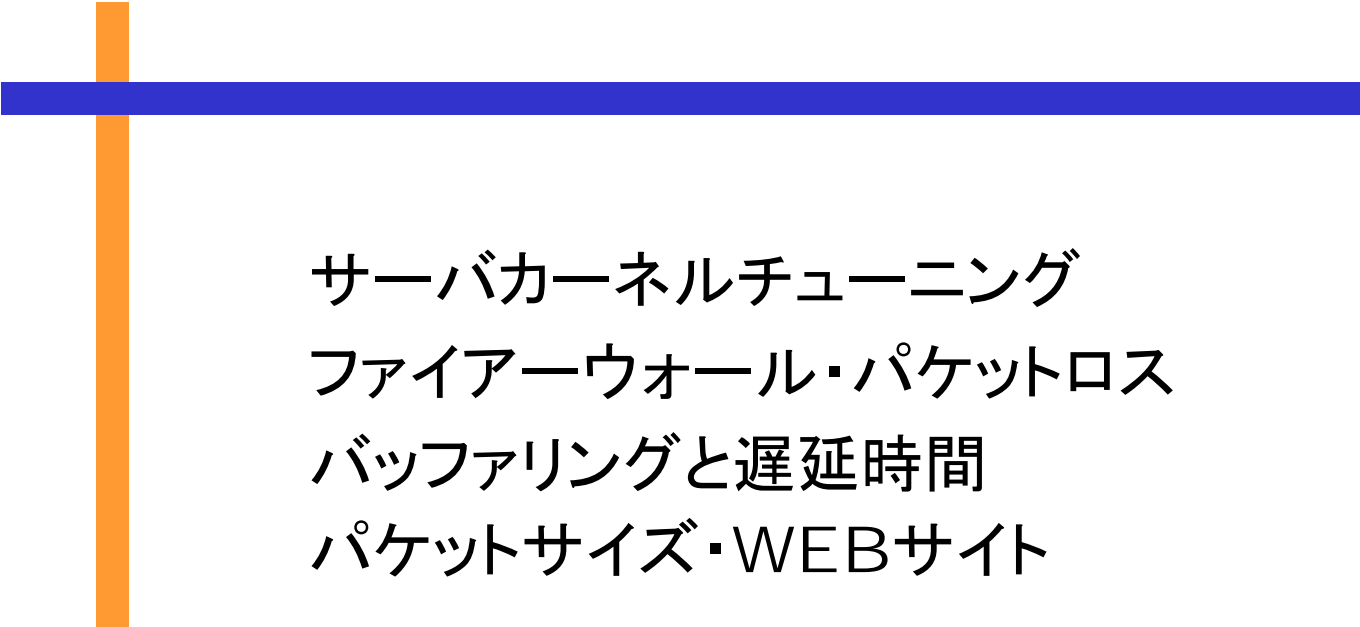

サーバカーネルチューニング
ファイアーウォール・パケットロス
バッファリングと遅延時間
パケットサイズ・WEBサイト

サーバカーネルチューニング



- きちんと動かすにはカーネルのチューニングが必要
- WEBサーバなどと兼用になっている場合はカーネル資源も多く必要
 - ◆ 本運用前にfstat, lsofなどで調査
- 不足しそうな場合はカーネル再構築やパラメータチューニング
- 運用中も継続的に監視することをおすすめ

ファイアーウォール



- イン트라ネットでユーザが最初に遭遇するトラブル
- ストリーミングプロトコルが通過出来ない
 - ◆ 通常HTTP・FTPのみ、PROXYサーバ経由に限定
 - ◆ RTSPやRTPを普通のPROXYサーバは扱えない
- 結果として「コンテンツが見えない」ということが起きる
- 別の手段でアクセスする必要がある

ユーザレベルの対策



■ HTTPストリーミング

- ◆ パケットをHTTPプロトコルでカプセル化
- ◆ クライアントは一定時間ごとにコンテンツを細切れにHTTPでリクエスト
- ◆ 擬似ストリーミングとの違いはサーバ・クライアントで連携動作する所
- ◆ ストリーミングシステムごとに異り相互の互換性は無い
- ◆ プロトコルは非公開
- ◆ 自動設定ではうまく動かない場合あり

■ クライアントソフトを個々に設定する必要が発生

- ◆ 一般ユーザには敷居が高い
- ◆ イン트라ネットの管理者にとっては頭の痛い問題

■ この他にSOCKS

- ◆ Apple QuickTimeはこのSOCKSを使える
- ◆ 最新のSOCKS5にはUDPBIND

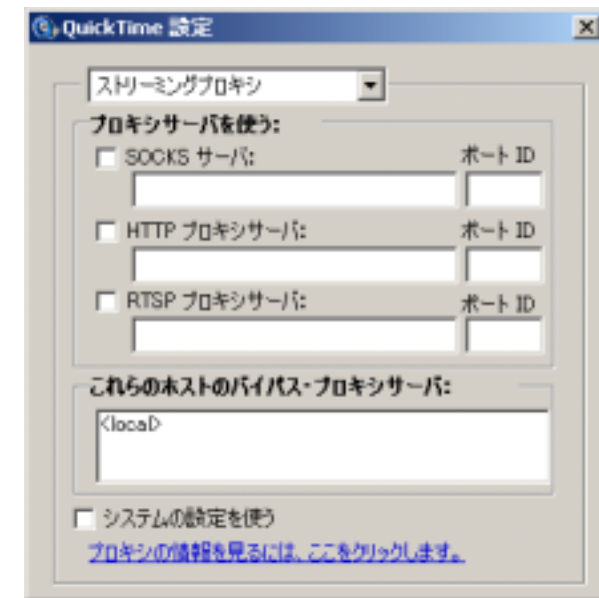
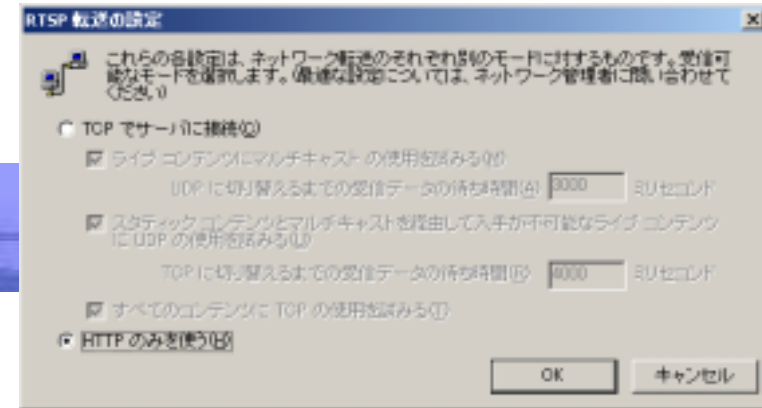

ネットワーク管理者による対策



■ PROXYやSOCKSなど

- ◆ ストリーミングプロダクトに依存しない機構

■ 各ストリーミングプロダクト特有のPROXY機構

- ◆ RealSystem Proxy 8 (PROXY兼キャッシュサーバ)

■ セキュリティに関するポリシーに依存

- ◆ どちらがいいかは単純には言えない

NAT ルーター



- 家庭でもブロードバンド化
- NATルーターを使うことが多い
 - ◆ 企業ファイアーウォールより設定がゆるい
 - ◆ PROXYはない
- RTSP Interleaved
 - ◆ RTSP への RTP埋め込み
 - ◆ 内側から外へ554ポートへのアクセスさえ出来ればOK

パケットロス



- ストリーミングを受信していて
 - ◆ 絵が乱れる
 - ◆ 動きがギクシャク
 - ◆ 「ネットワークが混雑しています」
 - ◆ 再生が停止
- ご経験は？
- 何が起きているのでしょうか

パケットロス - なぜ？



- いろいろな原因
- 多いのはネットワークやストリーミングサーバの負荷
 - ◆ 途中のルータやサーバの過負荷による通信バッファあふれ
 - ◆ 受信の際のパケットとりこぼし
- 伝送途中の回線そのものへのノイズによるビット誤り
 - ◆ 最近のモバイル環境で電波や赤外線伝送を使った場合は問題
 - ◆ 無線LANとBluetoothとの干渉などモバイル機器同士の相互影響
- エンコーダ・サーバ間のパケットロスに注意
 - ◆ ユーザにはサーバ不調に見える

パケットロス – 影響(1)



- 結果としてクライアントに届くべきパケットが紛失
 - ◆ TCPではOSのIPスタックでエラー再送処理
 - クライアントソフトにはエラーの無いストリームが届く
 - パケットの到着遅延という形であられる
 - ◆ UDPパケットではOSでエラー再送が行われない
- パケットが紛失したままデコードしてしまった場合
 - ◆ 音声の場合音の途切れ
 - ◆ 画像の場合は画像の乱れ
 - ◆ 音声の途切れのほうが人間の感覚的には影響が大
- クライアントでは音声途切れないように
 - ◆ 画像より高い優先順位
 - ◆ 再送頻度の調整

パケットロス – 影響(2)



- 高圧縮率の画像コーデックは基準フレームとの差分を使って情報圧縮
 - ◆ 一回乱れた画像は、次の基準フレームまで完全な回復は出来ない
 - ◆ あるフレームの欠損はそれ以後のフレームの欠損として後遺症を残す
 - ◆ この現象を起こさないような工夫がコーデック上の実装のノーハウ
- MPEG4では規格として後遺症を残さない工夫(エラーコンシールメント)
 - ◆ ビットエラーを想定してその影響を波及させない工夫
 - ◆ IPパケットの場合は1ビットのエラーでもIPスタックでパケット廃棄
 - ◆ エラーコンシールメントをするためにはIPスタック修正が必要
 - ◆ エラーを起こしたパケットをそのままアプリケーションプログラムに渡す
- このような工夫を施された汎用OSのIPスタックはまだない
- PDAや携帯電話などの組み込み用途の場合には検討してみる価値

パケットロス時の動作



■ TCP

- ◆ OSが再送要求を繰り返す
- ◆ 通信そのものがそこで止まる、ストリーミングでは致命的な欠点

■ UDP

- ◆ クライアントソフトがサーバに再送要求
- ◆ すべての処理はアプリケーションによって行われる
- ◆ TCPとの違いは「努力してもパケットがこない時は、素直にあきらめる」
- ◆ OS側ではエラーや紛失に対してパケットを捨てる以外は何もしない
- ◆ パケットが届かない場合、そのままデコード処理を始める

■ 再送を要求方法には標準がない

- ◆ 各アプリケーションによる独自の実装

パケットロス その対策は



- ユーザで対策できることはほとんどない
 - ◆ 無線アクセスの場合に電波状況のいいところに移動
 - ◆ 周囲の干渉原因やノイズ源を取り除くくらい
- もっぱらサーバもしくはネットワーク側で対策
 - ◆ パケットロスの原因がそこにあることの裏返し
- エンコーダ・オリジンサーバ間は特に重要
 - ◆ 専用のダイヤルアップが安心
 - ◆ 中継中は常に監視を
 - ◆ トラフィックの中身と量に注意

バッファリングと遅延時間



- エラーパケット再送には再送要求をしたパケットの到着を待つ必要
 - ◆ 新しいデータが到着してもそれをすぐに音や画像には出来ない
 - ◆ 一定時間はデータを保存、すべてのデータがそろってから先の処理をする
 - ◆ それを実現するのがデータバッファ、その影響が再生遅延
- バッファタイムどのくらいにするかはアプリケーションの設計ポリシー
 - ◆ エラーレートが高くて遅い回線をフォローするには長くする必要
 - ◆ 多段構成の中継スプリッターを使った場合などは10分以上もざら
 - ◆ クライアント自身とのバッファ時間の合計が遅延時間として体感
- 単純な一方方向ストリームの場合は問題にならない
 - ◆ 遠隔授業や、フィードバックを要求する視聴者参加番組などでは問題
- 最近の流行は「土石流」+「遊水地」
 - ◆ 故意にバースト転送し、ローカルストレージに蓄積
 - ◆ ただし、ライブには適用できない

パケットサイズ(1)



- 混雑したネットワークでストリーミングを行う時に要注意
- UDPパケットサイズはアプリケーションごとに異なる
- 低速回線上を通過する時には大きなパケットは途中のルータで分割
 - ◆ LANでは問題にならない
 - ◆ WANで問題が起きる場合あり
 - ◆ Etherは1500バイト
 - ◆ PPPoEでは1500バイト α
- Realの場合はこのパケットサイズは500～600バイト程度
- Windows Media Technologyでは数キロバイトだった
 - ◆ クライアントには二分割、三分割されてバラバラに届く

パケットサイズ(2)



- 分割だけでは何も問題ない
- 分割されたパケットはOSのIPスタックによって再結合される
- 途中の経路でパケットロスが発生した場合問題
 - ◆ パケットロスは分割されたパケットすべてに等しい確立で起きる
 - ◆ 二分割の場合には2倍、三分割の場合には3倍の確率でロスが起きる
 - ◆ 一つでもなくなってしまうとOSは全ての受信済み分割パケットを廃棄
- 最大パケットサイズ (MTU)
 - ◆ MTUを必要以上に小さくしてしまうとパフォーマンスが下がる
 - ◆ 小さい方が必ず有利ということではない
- クライアントへの伝送環境に依存
 - ◆ 「混雑してパケットロスするネットワークが悪い」と一刀両断したい
 - ◆ 現実には対策する必要がある
- MTU問題も頭の片隅に置いておくと何かの時に助けになる

WEBサーバの重要性(1)



- ライブ放送には要注意
- 視聴者数が設計値より下で飽和してしまうことが何回も
 - ◆ ライセンスや回線のバンド幅がいっぱいになるはるか手前
- あとから考えてみるとあたりまえ
 - ◆ 視聴者は「WEBサーバの上のコンテンツへのリンクをクリック」
 - ◆ これが無視できない負荷
 - ◆ ライブ放送というのは開始時間があらかじめ決まっている
 - ◆ ライブを見ようとする視聴者はその開始時間前後に集中してアクセス
- ライブ放送用のサーバがWEBサーバ兼用だと負荷が高くなる
 - ◆ ストリーミングのUDPパケットがロス
 - ◆ ストリーミングプレーヤには「接続できませんでした」というメッセージ
 - ◆ 視聴者は何度もクリック、悪循環の繰り返し
 - ◆ 一度起きるとあとは雪だるま

WEBサーバの重要性(2)



- サーバとネットワークの負荷はどんどん上がる
- ライブにはぜんぜんつながらないという悪夢が出現
- イントラライブなどでもおきる
 - ◆ ライブ放送を担当者には悪夢が出現
- 以下のようなことに注意
 - ◆ ストリーミングサーバとWEBサーバは兼用しない
 - ◆ できればそれぞれ別のネットワークに置く

WEBページの作り方



- ライブコンテンツへのリンクページ
 - ◆ 見栄えのする凝った物にいませんか？
 - ◆ CGIなどにいませんか？
- ライブリンクページは繰り返しクリックされます
 - ◆ なるべく画像を少なく
 - ◆ ページサイズも小さく

ストリーミング業界の周辺



CDN

P2P

マルチキャスト

ビジネス

ストリーミングとCDN

■ ライブストリーミングとCDN

- ◆ チャンクをコピー(スプリット)して次のキャッシュに送信
- ◆ アプリケーションレイヤーのマルチキャスト

■ キャッシュは短い時間だけチャンクを保持

- ◆ クライアントのリクエストにより再送信

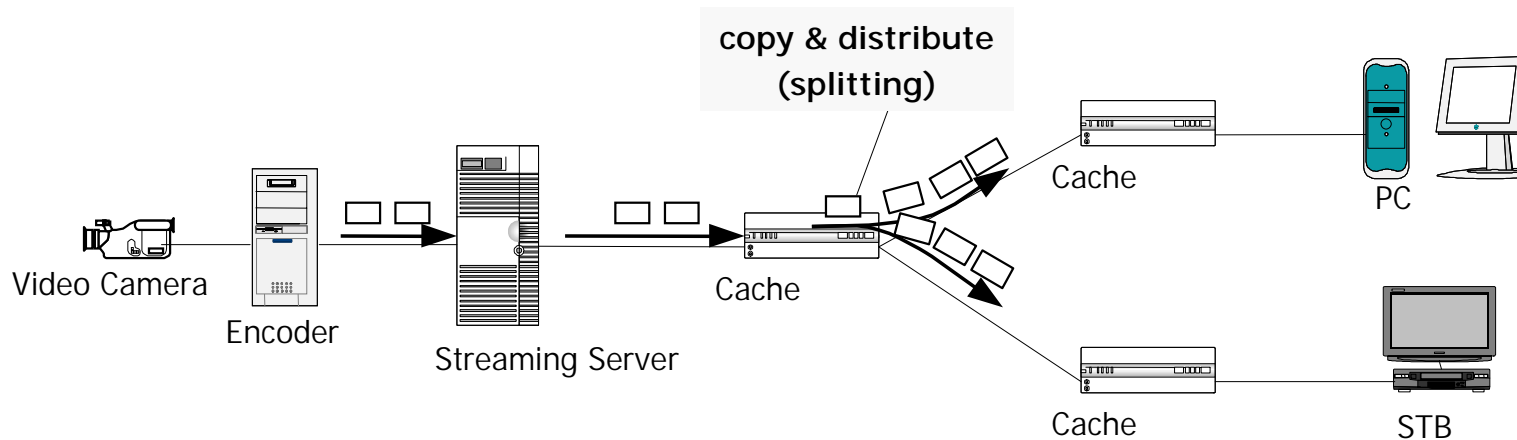

CDNによるストリーミング



- ストリーミングコンテンツは
 - ◆ 大きい
 - ◆ 継続的
- キャッシュはコンテンツをチャンクとして扱う
 - ◆ Chunk \neq packet
 - ◆ Chunk $>$ packet
- サーバー・クライアント接続
 - ◆ ユーザー管理のため通常は直接接続

P2Pストリーミング



■ 2001/9 NAB X-Stream

- ◆ vTrails ⇒消滅
- ◆ AllCast
- ◆ BlueFalcon

■ 2002/4 NAB X-Stream

- ◆ BlueFalcon
- ◆ ビットメディア シェアキャスト

■ 2003

- ◆ Syncast (韓国: Ghizi Soft Co.,Ltd) ラジオ短波実験

P2P ストリーミング

- ストリーミングはP2Pモデルに良く適合
 - ◆ クライアントは下流のクライアントにとってサーバとして挙動
 - ◆ コンテンツをコピーして再送信
- 無限のスケールビリティ？
- P2P ストリーミングは小規模ラジオ局への福音？

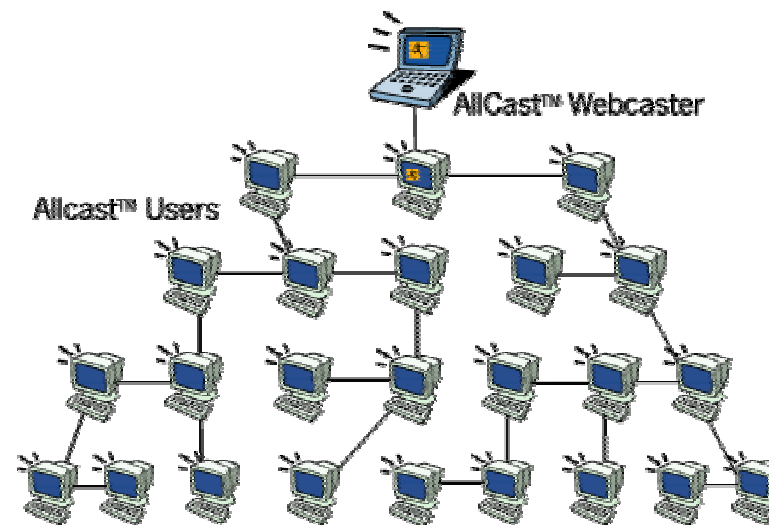

<http://www.allcast.com/>

マルチキャスト



■ 運用できるフレームワークは出来た

- ◆ PIM-SM (Protocol Independent Multicast-Sparse Mode)
- ◆ PIM-SSM (Protocol Independent Multicast-Source Specific Multicast)
- ◆ 放送型の「少⇒多」モデルなら実用

■ 今年後半から大規模運用例が出てくる模様

- ◆ キャリア内に閉じた運用か

既存のビジネス



■ 間接費型

- ◆ 古くからあるコンテンツ＝広報・広告のモデル

■ 集客型（販売対象を自社顧客に限定される場合）

- ◆ キャリアが行うパンダモデル
- ◆ 新築マンション

■ 販売型

- ◆ キャリアによるコンテンツ販売
- ◆ ビジネスホテルでのビデオ販売

■ イントラ用途

- ◆ 昔から期待されていたが拡大しない

イントラ用途



■ 昔から期待されていたが拡大しない

- ◆ 社内回線が細い

⇒ここ一年で解決した？

- ◆ 事務所で音を出すしことがためられる

⇒自宅で音を出す使い方での免疫？

- ◆ コンテンツが作れない。

⇒DVカムやデジカメのMPEGの作りっぱなしが鍵？

■ イントラコンテンツはテレビや映画を目指してはだめ

- ◆ ワードやエクセルをWEBに貼り付けるのと同じように

- ◆ 素のままの映像を補助的につかおう

- ◆ ストリーミングサーバーは必要なし。WEBサーバでOK

自宅でサーバ



■ Free のサーバもいっぱい

- ◆ Real, WMT, QuikTime, Shoutcast, Icecast ...

■ バンド幅的には家庭でもStreaming可能に

- ◆ ADSL だと上りバンド幅が数百kbps
- ◆ FTTH だと100Mbps

■ ブロードバンドのキラアプリと言われ続けている

- ◆ 無駄なトラフィックがブレークしてほしい
 - 子供、ペット？
 - 環境伝送
- ◆ 壁面ストリーミングはいつ

Appendix

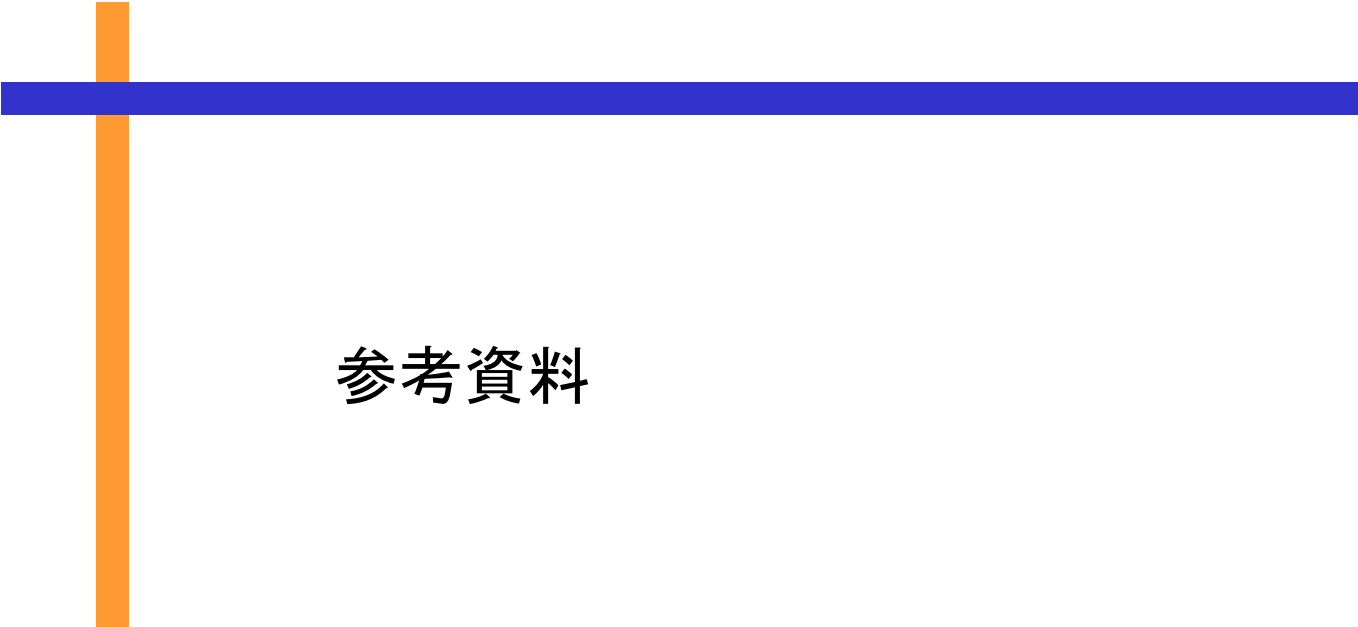

参考資料

国内のストリーミング関連ML



■ Streams-JP

ストリーミングが趣味・仕事な人の集まる場所

各ベンダーの人や有名どころの人などが多数いる国内の総本山

国内での大きなストリーミングイベントはだいたいこのML参加者が運用

<http://www.ijj-mc.co.jp/bunji/Streams-JP/>

■ SMIL-ML

SMILを始めとするコンテンツに関するML.

<http://www.takesato.com/smil/>

■ IPmulticast

マルチキャストに関するML。技術的な話題が中心。

<http://www.ijjnet.or.jp/IPmulticast/maillinglist.html>

参考ホームページ



- Real Networks (日本)
<http://www.jp.realnworks.com/>
- Microsoft Media (日本)
<http://www.Microsoft.com/japan/windows/windowsmedia/>
- Apple QuickTime(日本)
<http://www.apple.co.jp/quicktime/>
- JPNIC RFC-JP プロジェクト
<http://rfc-jp.nic.ad.jp/>
- IP Multicast Initiative(日本)
<http://www.ijjnet.or.jp/IPmulticast/>
- IETF(Internet Engineering Task Force)
<http://www.ietf.org/>

参考文献



- わかる！ストリーミング技術
神田泰典・森出茂樹 共著
ISBN4-274-07937
オーム社
- インターネットストリーミング
大澤 光 編著
共立出版（2000）
- インターネット ストリーミング ブック
Morley Robertson, 林 岳里, 原水真一, 姉齒康, 猪蔵, 佐藤めぐみ
翔泳社
- はじめてのストリーミングWebで動画を見せよう！
エーアイ出版

RTSP - RealOne



By Ethereal

RTSP - RealOne OPTIONS

OPTIONS rtsp://213.248.114.79:554 RTSP/1.0

CSeq: 1

User-Agent: RealMedia Player Version 6.0.9.1753 (win32)

ClientChallenge: e08c17c6bab34a1c856f6b9ee12a6dea

ClientID: WinNT_5.0_6.0.11.818_RealPlayer_R10JAD_ja_UNK

CompanyID: V12ODHZ1ZpjknuiKn3nmaQ==

GUID: 00000000-0000-0000-0000-000000000000

PlayerStarttime: [16/11/2002:11:21:39 09:00]

Pragma: initiate-session

RegionData: 001-0000

RTSP/1.0 200 OK

CSeq: 1

Date: Sat, 16 Nov 2002 02:24:21 GMT

Server: RealServer Version 6.1.3.970 (win32)

Public: OPTIONS, DESCRIBE, ANNOUNCE, SETUP, GET_PARAMETER, SET_PARAMETER, TEARDOWN

RealChallenge1: c12a36c02388cd909da1bada00348342

StatsMask: 3

RTSP - RealOne DESCRIBE



```
DESCRIBE rtsp://213.248.114.79:554/universal/u2/electricalstorm_low.rm RTSP/1.0
CSeq: 2
Accept: application/sdp
Bandwidth: 1544000
ClientID: WinNT_5.0_6.0.11.818_RealPlayer_R10JAD_ja_UNK
GUID: 00000000-0000-0000-0000-000000000000
Language: ja, ja, *
RegionData: 001-0000
Require: com.real.retain-entity-for-setup
SupportsMaximumASMBandwidth: 1
```

RTSP - RealOne DESCRIBE

```
RTSP/1.0 200 OK
CSeq: 2
Date: Sat, 16 Nov 2002 02:24:21 GMT
Set-Cookie: cbid=dkegohijjkdclfmeeonokumqlojrptocpfhgkiilejfkplmnpomplqropsltqikfgcmdl;path=/;expires=Thu,31-Dec-2037 23:59:59 GMT
vsrc: http://213.248.114.79:8080/viewsource/template.html?nuyhtg4otvz60uxC5hoEah4ehrgDa7DorDreusctafnrwjtgcchafyf -略-
X-TSPort: 7802
Last-Modified: Mon, 14 Oct 2002 08:42:29 GMT
Content-base: rtsp://213.248.114.79:554/universal/u2/electricalstorm_low.rm/
ETag: 37350-2
Content-type: application/sdp
Content-length: 4882

v=0
o=- 1034581349 1034581349 IN IP4 213.248.114.79
s=U2 - Electrical Storm
i=MediaWave Production Ltd ♪ Universal Music 2002
a=Flags:integer;11
a=IsRealDataType:integer;1
a=StreamCount:integer;2
a=Title:buffer;"VTIgLsBfBvjdHJpY2FsIFN0b3JtIAA="
a=Copyright:buffer;"qSAgVW5pdmVyc2FsIE11c2ljIDIwMDIA"
a=Author:buffer;"TWVkaWFXeXZlIFByb2R1Y3Rpb24gTHRkAA=="
a=Keywords:string;"
a=ASMRuleBook:string;"#($Bandwidth < 16500),Stream0Bandwidth = 8000, Stream1Bandwidth = 5199;#($Bandwidth >= 16500) && ($Bandwidth < 22000),Stream0Bandwidth = 8000, Stream1Bandwidth = 8500;#($Bandwidth >= 22000) && ($Bandwidth < 29000),Stream0Bandwidth = 8000, Stream1Bandwidth = 14000;#($Bandwidth >= 29000) && ($Bandwidth < 37000),Stream0Bandwidth = 8000, Stream1Bandwidth = 21000;#($Bandwidth >= 37000) && ($Bandwidth < 40000),Stream0Bandwidth = 8000, Stream1Bandwidth = 29000;#($Bandwidth >= 40000) && ($Bandwidth < 56000),Stream0Bandwidth = 8000, Stream1Bandwidth = 32000;#($Bandwidth >= 56000),Stream0Bandwidth = 8000, Stream1Bandwidth = 48000;"
a=Abstract:string;"
t=0 0
```

v= (protocol version)
o= (owner/creator and session identifier).
s= (session name)
i= (session information)
t= (time the session is active)
m= (media name and transport address)
b= (bandwidth information)

RTSP - RealOne SDP - audio



```
m=audio 0 RTP/AVP 101
a=control:streamid=0
a=rtpmap:101 x-pn-realaudio
a=length:npt=274.175000
a=range:npt=0-274.175000
a=mimetype:string;"audio/x-pn-realaudio"
a=MinimumSwitchOverlap:integer;200
a=StartTime:integer;0
a=AvgBitRate:integer;8000
a=EndOneRuleEndAll:integer;1
a=AvgPacketSize:integer;288
a=EndTime:integer;273168
a=SeekGreaterOnSwitch:integer;0
a=Preroll:integer;4608
a=MaxPacketSize:integer;288
a=MaxBitRate:integer;8000
a=RMFF 1.0 Flags:buffer;"AAQAAgAAAAIAAA=="
a=OpaqueData:buffer;"TUxUSQAEAAEAAQAAAAAAAAAgAAAFYucmH9AAUAAC5yYTVmBWHHAAUAAABGAAAAAAAEgAA
QvAAAA6mAkKCAmAAgBIAAgAAAAAB9AAAAfQAAAABAAAWdlbnJjb29rAQcAAAAAAAgBAAABAQAADAAA
AFYucmH9AAUAAC5yYTVmBWHHAAUAAABGAAAAAAAEgAAQvAAAA6mAkKCAmAAgBIAAgAAAAAB9AAAAf
QAAAABAAAWdlbnJjb29rAQcAAAAAAAgBAAABAQAADA=="
a=StreamName:string;"audio/x-pn-multirate-realaudio logical stream"
a=ASMRuleBook:string;"#($OldPNMPlayer),AverageBandwidth=8000,priority=5,PNMKeyframeRule=T;#($OldPNMPlayer),Average
Bandwidth=0,priority=5,PNMNonKeyframeRule=T;AverageBandwidth=8000,Priority=5;AverageBandwidth=0,Priority=5,O
nDepend=¥"2¥", OffDepend=¥"2¥";"
```

a=rtpmap:<payload type> <encoding name>/<clock rate>[/<encoding parameters>]

RTSP - RealOne SDP - video



```
m=video 0 RTP/AVP 101
a=control:streamid=1
a=rtpmap:101 x-pn-realvideo
a=length:npt=273.168000
a=range:npt=0-273.168000
a=mimetype:string;"video/x-pn-realvideo"
a=MinimumSwitchOverlap:integer;0
a=StartTime:integer;0
a=AvgBitRate:integer;48000
a=EndOneRuleEndAll:integer;1
a=AvgPacketSize:integer;515
a=EndTime:integer;273168
a=SeekGreaterOnSwitch:integer;1
a=Preroll:integer;6610
a=MaxPacketSize:integer;607
a=MaxBitRate:integer;48000
a=RMFF 1.0 Flags:buffer;"ABIAAgAAAAAAgACAAAAgAAAAIAAAACAAAAgAAAAIAAAACAAA="
a=OpaqueData:buffer;"TUxUSQASAAcABwAIAAaAgACAAEAAQAAAAAAAwADAAQABAFAAUABgAGAAoA -略-
a=StreamName:string;"video/x-pn-multirate-realvideo logical stream"
a=ASMRuleBook:string;"#(($Bandwidth >= 14000) && ($OldPNMPlayer)),AverageBandwidth=14000,priority=9,PNMKeyframeRule=T;#(($Bandwidth >=
14000) && ($OldPNMPlayer)),AverageBandwidth=0,priority=5,PNMNonKeyframeRule=T;#(($Bandwidth < 14000) &&
($OldPNMPlayer)),TimestampDelivery=T,DropByN=T,priority=9,PNMThinningRule=T;#($Bandwidth <
5199),TimestampDelivery=T,DropByN=T,priority=9;#($Bandwidth >= 5199) && ($Bandwidth <
8500),AverageBandwidth=5199,Priority=9;#($Bandwidth >= 5199) && ($Bandwidth <
8500),AverageBandwidth=0,Priority=5,OnDepend=¥"4¥";#($Bandwidth >= 8500) && ($Bandwidth <
14000),AverageBandwidth=8500,Priority=9;#($Bandwidth >= 8500) && ($Bandwidth <
14000),AverageBandwidth=0,Priority=5,OnDepend=¥"6¥";#($Bandwidth >= 14000) && ($Bandwidth <
21000),AverageBandwidth=14000,Priority=9;#($Bandwidth >= 14000) && ($Bandwidth <
21000),AverageBandwidth=0,Priority=5,OnDepend=¥"8¥";#($Bandwidth >= 21000) && ($Bandwidth <
-略-
```

m= (media name and transport address)

b= (bandwidth information)

a=rtpmap:<payload type> <encoding name>/<clock rate>[/<encoding parameters>]

RTSP - RealOne SETUP - audio



```
SETUP rtsp://213.248.114.79:554/universal/u2/electricalstorm_low.rm/streamid=0 RTSP/1.0
CSeq: 3
RealChallenge2: d082dc3bca283a6baf36640e5156d20801d0a8e3, sd=ddc3a65d
RDTFeatureLevel: 2
Transport: x-real-rdt/udp;client_port=7070;mode=play,x-pn-tng/udp;client_port=7070;mode=play,rtp/avp;unicast;client_port=7070-
7071;mode=play,x-pn-tng/tcp;mode=play,x-real-rdt/tcp;mode=play,rtp/avp/tcp;unicast;mode=play
If-Match: 37350-2

RTSP/1.0 200 OK
CSeq: 3
Date: Sat, 16 Nov 2002 02:24:22 GMT
Session: 37350-2
RealChallenge3: da31205d5e05c3402655b620dcd18f5e4f213d09,sdr=d25c2bd8
Transport: x-real-rdt/udp;client_port=7070;server_port=28344
```

RTSP - RealOne SETUP - video



```
SETUP rtsp://213.248.114.79:554/universal/u2/electricalstorm_low.rm/streamid=1 RTSP/1.0
CSeq: 4
RDTFeatureLevel: 2
Transport: x-real-rdt/udp;client_port=7070;mode=play
Session: 37350-2
```

```
RTSP/1.0 200 OK
CSeq: 4
Date: Sat, 16 Nov 2002 02:24:22 GMT
Session: 37350-2
Transport: x-real-rdt/udp;client_port=7070;server_port=28344
```

RTSP - RealOne SET_PARAMETER, PLAY



SET_PARAMETER rtsp://213.248.114.79:554/universal/u2/electricalstorm_low.rm RTSP/1.0

CSeq: 5

Subscribe: stream=0;rule=2,stream=0;rule=3,stream=1;rule=16,stream=1;rule=17

Session: 37350-2

RTSP/1.0 200 OK

CSeq: 5

Date: Sat, 16 Nov 2002 02:24:25 GMT

Session: 37350-2

SET_PARAMETER rtsp://213.248.114.79:554/universal/u2/electricalstorm_low.rm RTSP/1.0

CSeq: 6

SetDeliveryBandwidth: Bandwidth=224000;BackOff=0

Session: 37350-2

PLAY rtsp://213.248.114.79:554/universal/u2/electricalstorm_low.rm RTSP/1.0

CSeq: 7

Session: 37350-2

Range: npt=0-273.168000

RTSP - RealOne SET_PARAMETER



SET_PARAMETER * RTSP/1.0

CSeq: 8

Ping: Pong

RTSP/1.0 200 OK

CSeq: 6

Date: Sat, 16 Nov 2002 02:24:26 GMT

Session: 37350-2

RTSP/1.0 200 OK

CSeq: 7

Date: Sat, 16 Nov 2002 02:24:26 GMT

RTP-Info: url=rtsp://213.248.114.79:554/universal/u2/electricalstorm_low.rm/streamid=0;seq=0;rtptime=0,
url=rtsp://213.248.114.79:554/universal/u2/electricalstorm_low.rm/streamid=1;seq=0;rtptime=0

RTSP/1.0 451 Parameter Not Understood

CSeq: 8

Date: Sat, 16 Nov 2002 02:24:26 GMT

SET_PARAMETER rtsp://213.248.114.79:554/universal/u2/electricalstorm_low.rm RTSP/1.0

CSeq: 9

Session: 37350-2

PlayerStats: Stat1: 94 0 0 0 0 8_kbps_Music]

[Stat2: 8000 21517 0 0 0 0 0 0 0 0 0 8_kbps_Music]

RTSP - RealOne TEARDOWN



TEARDOWN rtsp://213.248.114.79:554/universal/u2/electricalstorm_low.rm RTSP/1.0

CSeq: 10

Session: 37350-2

RTSP/1.0 200 OK

CSeq: 9

Date: Sat, 16 Nov 2002 02:24:33 GMT

Session: 37350-2

ご清聴ありがとうございました



ご質問をどうぞ
Any question?